

# 2017年度 事業報告書

1. 技術委員会
2. 審判委員会
3. 規律・フェアプレー委員会
4. 医学委員会
5. 国体委員会
6. 競技運営委員会
7. 1種委員会
8. 2種委員会
9. 3種委員会
10. 4種委員会
11. 女子委員会
12. シニア委員会
13. フットサル委員会
14. グラスルーツ委員会
15. 事務局

一般社団法人 長野県サッカー協会

# 1. 技術委員会

## 1. 育成強化事業

### (1) トレセン事業

#### ① 県トレセン活動

##### a. U-16県トレセン

###### i. 第11回甲信越静U16大会

期日	2018年3月20日(火)21日(水)22日(木)		
場所	静岡県掛川市小笠山総合運動公園(エコパ)		
指導スタッフ	天野達也(駒ヶ根工業高校) 百瀬重成(松商学園高校) 大羽亮平(中野立志館高校) 中島拓磨(赤穂高校) 吉田慶士(松本第一高校) 伊藤亮太(木曾青峰高校)		
参加選手	篠田武琉(アザリー飯田JY) 南澤 和(上田西高) 山本嵩斗(長野バルセイロU15) 宮嶋航大(アンビシオーネ松本) 中澤真克(長野バルセイロU15) 和田柚樹(松本県ヶ丘高) 木下稜太(松本山雅U15) 成沢慎(FC上田ジェンシャン)金子陵悟(セダック) 三浦菖瑚(長野バルセイロU15) 増澤直哉(アンビシオーネ松本) 酒井大和(春富中学校) 稲福 卓(アルティスタJY) 田中悠貴(東京都市大学塩尻高) 田玉 修也(戸倉上山田中) 小林 翼(長野バルセイロU18) 有馬魁人(東京都市大学塩尻高) 筒木真人(松商学園高) 高坂瞳磨(駒ヶ根工業高)横山颯紀(松本山雅U15)		
試合結果	2018年3月21日(水)	●長野県	2-3 山梨県
	2018年3月22日(木)	●長野県	0-2 新潟県
最終結果	4県中4位		

##### b. U-15県トレセン

###### i. 第1回練習会

期日	4月23日(日)		
場所	千曲市サッカー場		
参加選手	28名		
指導者	小沼拓哉(旭町中)	中村博一(小川小)	大工原裕揚(丸子北中)
	大嶋信一郎(丘中)	唐澤 譲(豊丘中)	

###### ii. 第2回練習会

期日	9月10日(日)		
場所	あがた運動公園多目的グラウンド		
参加選手	30名		
指導者	小沼拓哉(旭町中)	中村博一(小川小)	大工原裕揚(丸子北中)
	大嶋信一郎(丘中)	唐澤 譲(豊丘中)	

###### iii. 第3回練習会

期日	11月12日(日)
----	-----------

場所 かりがねサッカー場  
 参加選手 23名  
 指導者 小沼拓哉(旭町中) 中村博一(小川小) 大工原裕揚(丸子北中)  
 大嶋信一郎(丘中) 唐澤 譲(豊丘中)

※ U15北信越トレセンリーグ出場選手選考ならびに強化練習

c. U-14県トレセン

i. 第1回練習会・選考会

期日 4月23日(日)  
 場所 千曲市サッカー場  
 参加選手 24名  
 指導者 上原雄次(埴生中) 伊藤岳彦(明善中) 高橋光司(緑ヶ丘中)  
 小林健二(GKプロジェクト) 田中幸紀(上田四)

ii. 第2回練習会

期日 7月9日(日)  
 場所 千曲川リバーフロントスポーツガーデン  
 参加選手 26名  
 指導者 上原雄次(埴生中) 伊藤岳彦(明善中) 高橋光司(緑ヶ丘中)  
 小林健二(GKプロジェクト) 田中幸紀(上田四)

iii. 第3回練習会

期日 9月10日(日)  
 場所 あがた運動公園多目的グラウンド  
 参加選手 26名  
 指導者 上原雄次(埴生中) 伊藤岳彦(明善中) 高橋光司(緑ヶ丘中)  
 小林健二(GKプロジェクト) 田中幸紀(上田四)

iv. 第4回練習会

期日 11月12日(日)  
 場所 かりがねサッカー場  
 参加選手 27名  
 指導者 上原雄次(埴生中) 伊藤岳彦(明善中) 高橋光司(緑ヶ丘中)  
 小林健二(GKプロジェクト) 田中幸紀(上田四)

v. 第1回U-14県トレセン関東近県トレセン交流戦

期日 11月26日(日)  
 場所 御勅使南公園2グラウンドB(山梨県南アルプス市)  
 指導者 上原雄次(埴生中) 伊藤岳彦(明善中) 高橋光司(緑ヶ丘中)  
 小林健二(GKプロジェクト) 田中幸紀(上田四)

参加選手

選手氏名	所属チーム	選手氏名	所属チーム
------	-------	------	-------

1	原 直生	FCセダック	11	藤田 恭弥	AC長野パルセイロ
2	滝口 颯太	FCセダック	12	宮脇健太郎	AC長野パルセイロ
3	八塚 龍芽	FCセダック	13	上坪 卓真	ASA FUTURO
4	後町 大夢	FCセダック	14	太田 海生	戸倉上山田中
5	高木 彪雅	FCセダック	15	渡邊 輝	アルティスタ東御
6	斉藤 八雲	FCセダック	16	石見凛太郎	諏訪FC
7	常田 陸	裾花FCヴィエント	17	川浦 龍介	松本山雅FC
8	吉谷 遥輝	中野エスペランサ	18	橋本 泰知	AC長野パルセイロ
9	早川虎次郎	AC長野パルセイロ			
10	田中 清晴	AC長野パルセイロ			

vi. 第2回U-14県トレセン関東近県トレセン交流戦

期日 12月10日(日)

場所 高崎経済大学附属高校 第2グラウンド (群馬県高崎市)

指導者 上原雄次(埴生中) 伊藤岳彦(明善中) 高橋光司(緑ヶ丘中)  
小林健二(GKプロジェクト) 田中幸紀(上田四)

参加選手

	選手氏名	所属チーム		選手氏名	所属チーム
1	原 直生	FCセダック	11	藤田 恭弥	AC長野パルセイロ
2	滝口 颯太	FCセダック	12	宮脇健太郎	AC長野パルセイロ
3	八塚 龍芽	FCセダック	13	常田 陸斗	松本山雅FC
4	後町 大夢	FCセダック	14	北澤 圭真	松本山雅FC
5	高木 彪雅	FCセダック	15	中澤 拓土	松本山雅FC
6	斉藤 八雲	FCセダック	16	石岡 浩大	松本山雅FC
7	常田 陸	裾花FCヴィエント	17	小湊隆太郎	松本山雅FC
8	吉谷 遥輝	中野エスペランサ	18	川畑 創平	松本山雅FC
9	早川虎次郎	AC長野パルセイロ			
10	田中 清晴	AC長野パルセイロ			

i. 第17回フェルボール招待サッカー大会

期日 2018年1月6日(土)、7日(日)、8日(月)

場所 静岡県裾野市 裾野スポーツセンターサッカー場

指導スタッフ 上原雄次(埴生中) 伊藤岳彦(明善中) 高橋光司(緑ヶ丘中)

小林健二(長野県GKプロジェクト) 田中幸紀(上田第四中)

参加選手 原 直生(FCセダック) 滝口颯太(FCセダック) 八塚龍芽(FCセダック)  
後町大夢(FCセダック) 高木彪雅(FCセダック) 斉藤八雲(FCセダック)  
常田 陸(裾花FCヴィエント) 吉谷遥輝(中野エスペランサ)  
太田海星(戸倉上山田中) 川浦龍介(東北中学校) 藤田恭弥(長野パルセイロ)

宮脇健太郎(長野パルセイロ) 大井優太郎(長野パルセイロ)  
 早川虎次郎(長野パルセイロ) 田中清晴(長野パルセイロ)  
 橋本泰知(長野パルセイロ) 丸山暖人(サームFC) 白田 樹(サームFC)  
 渡邊 輝(アルティスタ東御) 宮澤 樹(アルティスタ東御)

結果 予選リーグ ○3-1 大和SEELES. V ●2-3 刈谷JY  
 ○1-0 サルバFC △1-1 FCヴィパルテ  
 C組3位  
 順位トーナメント ○3-0 星稜中 ○1-0 ツエーゲン金沢  
 最終順位 9位(20チーム中)

d. U-13県トレセン

i. 第1回練習会

期日 7月9日(日)  
 場所 穂高西中学校グラウンド  
 指導者 草間洋平(穂高西中) 大月宏(相森中) 黒田善人(トップストーン)  
 宮本達也(GKプロジェクト) 木内岳彦(真田中)  
 参加選手 39名

※ 北信越U-13トレセン対抗戦に向けての選考および強化練習

ii. 第2回練習会

期日 9月10日(日)  
 場所 あがた運動公園多目的グラウンド  
 指導者 草間洋平(穂高西中) 大月宏(相森中) 黒田善人(トップストーン)  
 宮本達也(GKプロジェクト) 木内岳彦(真田中)  
 参加選手 37名

iii. 第3回練習会

期日 11月12日(日)  
 場所 かりがねサッカー場  
 指導者 草間洋平(穂高西中) 大月宏(相森中) 黒田善人(トップストーン)  
 宮本達也(GKプロジェクト) 木内岳彦(真田中)  
 参加選手 37名

iv. 第4回練習会

期日 12月10日(日)  
 場所 あがた運動公園多目的グラウンド  
 指導者 草間洋平(穂高西中) 大月宏(相森中) 黒田善人(トップストーン)  
 宮本達也(GKプロジェクト) 木内岳彦(真田中)  
 参加選手 23名

v. 県外遠征 トレセン交流会クリスマスカーニバル

期日 12月23日(土)24(日)

場所	山梨県南アルプス市	
指導者	草間洋平(穂高西中) 大月宏(相森中) 黒田善人(トップストーン) 宮本達也(GKプロジェクト) 木内岳彦(真田中)	
参加選手	19名 高見澤奏斗(ボラーレ) 吉澤 朋希(ボラーレ) 向山悦生(松本山雅) 田中想来(松本山雅) 折井 擧斗(松本山雅) 米倉巧真(松本山雅) 青柳頼歩(松本山雅) 梅本 翔一郎(松本山雅) 中嶋春輝(松本山雅) 近藤広琉(松本山雅) 山崎 真太郎(松本山雅) 磯辺礼恩(松本山雅) 田畑 葵(松本山雅) 松沢 温 (松本山雅) 堀米岳斗(松本山雅) 岡本倅大(松本山雅) 高橋昂之介(佐久サーム) 黒岩大悟(パルセイロ) 吉野 凧 (パルセイロ)	
結果	23日 ●0-4 ヴァンフォーレ甲府U13 ●2-3山梨県TCU13 24日 ○2-0 フォルトウナU14 ○4-1 新潟県TCU13 ○2-0 富山県TCU13 (11人制 30分ハーフ)	

e. U-12県トレセン

i. 第1回練習会(対抗戦・選考会)

期日	4月23日(日)
場所	松本市サッカー場(FBC)
指導者	中村亮嗣(県トレセンU12)、ほか各地区トレセンスタッフ
参加選手	12ブロックトレセン、松本山雅U12 各8名選抜参加 計104月名

ii. 第2回練習会(FFP選考会)

期日	5月14日(日)
場所	松本市サッカー場(FBC)
指導者	中村亮嗣(U12県トレセン) 内山久人(長野市トレセン) 村松純(東信トレセン) 葛城卓真(GKプロジェクト) ※アシスタント・各地区スタッフ
参加選手	39名(4月23日選考)

iii. 第3回練習会

期日	11月12日(日)
場所	松本市サッカー場(FBC)
指導者	中村亮嗣(U12県トレセン) 内山久人(長野市トレセン) 村松純(東信トレセン) 葛城卓真(GKプロジェクト) ※アシスタント・各地区スタッフ
参加選手	39名

iv. 第4月回練習会

期日	12月10日(日)
場所	松本市サッカー場(FBC)
指導者	中村亮嗣(U12県トレセン) 内山久人(長野市トレセン) 村松純(東信トレセン) 葛城卓真(GKプロジェクト) ※アシスタント・各地区スタッフ
参加選手	28名

v. 第28回関東選抜少年サッカー大会

期日 2018年3月3日(土)4日(日)  
場所 ひたちなか総合運動公園(茨城県)  
引率指導者 佐貫憲勝(U12トレセン責任者) 中村亮嗣(U12県トレセン)  
村松純(U12県トレセン) 葛城卓真(GKプロジェクト) 宮原秀敏(4月種委員長)  
参加選手 19名  
萩無里斗望(松本山雅) 高橋圭太(松本山雅) 三森太陽(昭和FC)  
任 鐘成(NOSAWANAF) 西山 碧(アルティスタ) 吉原優斗(松本山雅)  
中野信司(松本山雅) 追川飛翔(松本山雅) 上田卓輝(南箕輪FCJR)  
小林暁生(NPICエレンシア) 西澤晴(NOZAWANAF) 平良陸人(FC戸上JR)  
若林愛斗(アルティスタ) 辻龍之介(昭和FC) 中野勇暉(豊科南)  
児玉聖士郎(フォルツァ松本) 及川 初(松本山雅) 山田翔(フォルツァ松本)  
倉田琢夢(FC戸上JR)

試合結果 2018年3月3日(土) 予選ラウンド  
(F組 千葉県TCU12ブルー、群馬選抜、東京都選抜U12ホワイト、長野県TC)  
●長野県U12TC 1-5 東京都選抜U12ホワイト  
○長野県U12TC 2-1 群馬選抜  
○長野県U12TC 2-1 千葉県TCU12ブルー  
2勝1敗 グループ2位  
2018年3月4日(日) 決勝ラウンド  
(4月組 宮城県選抜 秋田県TCU12 長野県TCU12)  
△長野県TCU12 3-3 宮城県選抜  
●長野県TCU12 0-2 秋田県TCU12  
1分1敗 グループ2位 決勝トーナメントには進めず

f. U-11県トレセン

i. 第1回練習会・選考会

期日 5月28日(日)  
場所 あがた運動公園多目的グラウンド  
指導者 山岸孝太朗(U11県トレセン) 春原信行(U11県トレセン) 永原俊司(U11県トレセン)  
長谷部勝(GKプロジェクト) 12ブロックトレセンチーフ  
参加選手 12ブロックトレセン各8名計96名 松本山雅14名 県女子トレセン13名 計123名

ii. 第2回練習会

期日 6月25日(日)  
場所 松本市サッカー場(FBC)  
指導者 山岸孝太朗(U11県トレセン) 春原信行(U11県トレセン) 永原俊司(U11県トレセン)  
長谷部勝(GKプロジェクト) 12ブロックトレセンチーフ  
参加選手 30名

iii. 山雅フェスティバル2017

期日 8月5日(土) 6日(日) 7日(月)  
 場所 あがた運動公園多目的グラウンド かりがねサッカー場  
 指導者 山岸孝太朗(U11県トレセン)春原信行(U11県トレセン)永原俊司(U11県トレセン)  
 葛城卓真(GKプロジェクト)  
 参加選手 18名  
 湯本拓飛(北信北TC) 山口拓人(長野市TC) 宮本凰世(長野市TC)  
 西沢太耀(上小TC) 坂下琥弥汰(上小TC) 土屋裕希(上小TC)  
 佐藤大空登(上小TC)滝澤 暖(上小TC) 堀内凰希(佐久TC)  
 平林瑞樹(松本TC)赤羽健吾(松本TC) 和田陸(塩筑TC) 竹内孝誠(塩筑TC)  
 角田 迅(塩筑TC)倉島正行(諏訪TC) 関島滉人(下伊那TC)  
 山浦溪介(上小TC)忠地虹輝(松本TC)

iv. 第3回練習会

期日 9月24日(日)  
 場所 松本市サッカー場(FBC)  
 指導者 山岸孝太朗(U11県トレセン)春原信行(U11県トレセン)永原俊司(U11県トレセン)  
 長谷部勝(GKプロジェクト)  
 参加選手 30名

v. 第4月回練習会

期日 12月24日(日)  
 場所 松本市サッカー場(FBC)  
 指導者 山岸孝太朗(U11県トレセン)春原信行(U11県トレセン)永原俊司(U11県トレセン)  
 長谷部勝(GKプロジェクト)  
 参加選手 30名

vi. 2017日本海少年サッカー大会

期日 2018年3月24日(土)25日(日)  
 場所 福井県坂井市 まるおかスポーツランド  
 引率指導者 佐貫憲勝(U12トレセン責任者)山岸孝太朗(U11県トレセン)山崎直人(上小TC)  
 長谷部勝(GKプロジェクト)

参加選手 15名

山浦 溪介(上小TC)	湯本拓飛(北信北TC)	山口拓人(長野市TC)
尾崎翔琉(北信北TC)	倉島正行(諏訪・岡谷TC)	坂下琥弥汰(上小TC)
佐藤大空登(上小TC)	西沢太耀(上小TC)	平林瑞樹(松本TC)
土屋裕希(上小TC)	関島滉人(下伊那TC)	忠地虹輝(松本TC)
赤羽健吾(松本TC)	宮本凰世(長野市TC)	堀内凰希(佐久TC)

結果 2018年3月24日(土)1日目 予選リーグ  
 ○長野県TCU-11 2-0(0-0、2-0) 新潟市トレセン  
 △長野県TCU-11 1-1(0-1、1-0) 嶺南東トレセン



1勝1分 グループ1位

2018年3月25日(日)2日目 1位トーナメント

準決勝 ○長野県TCU11 2-0(0-0、2-0) 刈谷市トレセン

決勝 ○長野県TCU11 3-0(1-0、2-0) 福井高志トレセン

最終結果 優勝

g. U-10県トレセン

i. 第1回練習会・選考会

期日 5月14日(日)

場所 松本市サッカー場(FBC)

指導者 篠原裕一(波田SSS)轟修一(附属長野中)翠川直樹(GKプロジェクト)

参加選手 12ブロックトレセン、松本山雅U10 各8名選抜参加 計103名

ii. 第2回練習会

期日 6月25日(日)

場所 あがた運動公園多目的グラウンド

指導者 篠原裕一(波田SSS)轟修一(附属長野中)翠川直樹(GKプロジェクト)

参加選手 30名

iii. 第3回練習会

期日 7月23日(日)

場所 松本市サッカー場(FBC)

指導者 篠原裕一(波田SSS)轟修一(附属長野中)翠川直樹(GKプロジェクト)

参加選手 30名

iv. 第1回県外遠征

期日 8月27日(日)

場所 山梨県 小瀬補助競技場

参加選手 県トレセン選手U10 29名

指導者 篠原裕一(波田SSS)轟修一(附属長野中)翠川直樹(GKプロジェクト)

v. 第4回練習会

期日 11月12日(日)

場所 松本市サッカー場(FBC)

指導者 篠原裕一(波田SSS)轟修一(附属長野中)翠川直樹(GKプロジェクト)

参加選手 30名

vi. 第2回県外遠征

期日 12月23日(土)

場所 山梨県 押原公園

参加選手 県トレセン選手U10選抜 17名

指導者 篠原裕一(波田SSS)轟修一(附属長野中)翠川直樹(GKプロジェクト)

県TC U10 選手名簿

POS	氏名	所属チーム	POS	氏名	所属チーム
FP	多田 亮	エスカータ高森	GK	星 涼太	坂城SSS
FP	柴田 陸	松本山雅FC	GK	佐藤 渉伍	松本山雅FC
FP	小林 晴太	長野アンビシャス	FP	真田 康希	アンテロープ塩尻
FP	柳澤 雅楽	松本山雅FC	FP	橋本 竜輝	ARTISTA JFC
FP	永泉 瑠大	長野ガーフJR	FP	久保 隼真	鎌田SSS
FP	大里 生露	松本山雅FC	FP	八塚 陽太	鎌田SSS
FP	田中 晴	松本山雅FC	FP	小野沢 齒衣音	サームジュニア
GK	橋本 健太郎	松本山雅FC	FP	渡邊 碧人	松本山雅FC
FP	伊藤 翔琉	東春近FC	FP	菅 紀人	トップストーン伊那
FP	本林 煌河	松本山雅FC	FP	長田 要	長野アンビシャス
FP	吾妻 俐久	埴生少年SC	GK	釜屋 空冬	FD長地
FP	山本 凌士	長野アンビシャス	FP	阿部 空	木曽FC
FP	村山 大翔	ARTISTA JFC	FP	木村 維吹	木曽FC
FP	皆川 朔太郎	松本山雅FC	FP	鎌崎 蔵	松本山雅FC
FP	内田 貫太	吉田JFC	FP	長澤 陽向	松本山雅FC

h. 県U-12女子トレセン

参加選手

【6年生】小澤詩乃(豊科南SC) 中島咲友菜(アザリー飯田JR)

竹田季美花(明科SSS) 清水怜菜(中澤瑛夢(以上FC佐久INTENSA))

横井心春(永田小波(マレーザKISO)) 松橋春佳(長野少年SC) 越場友南(松本ウイング)

山口萌花(南松本SSS) 松沢心葉(アザリー飯田フィエット) 林あおい(筑摩イレブン)

塚田萌生(裾花FC) 金田麗花(神川FC) 田仲優芽(リベルタス千曲FCJR)

河西真依(飯田もも花(FC.SWAN)) 下田ほのか(エリセ中野) 関希美(吉田JFC)

降旗穂香(大町プチタフィタ) 玉井愛菜(アンテロープ塩尻) 大沢実央(アルマーレ塩尻)

【5年生】小松優月、橋本若奈、塚田百佳、柳澤茉奈実(FC波田バンビーナ)

弦間結月(豊科南SC) 新村音寧(諏訪FCプライマリー)

内田和花、伊東奈央(トップストーン伊那) 北澤摩紀(明科SSS) 細川渚(JFC須坂JR)

平林あいら(山形SSC) 喜多実日子(松本北) 徳竹優子(B-MS)

神原悠奈(アンテロープ塩尻)

【4年生】伊東えみり(アンテロープ塩尻) 荒牧友彩(FC戸上JR) 樋本詩乃(FC.REGINA SOLE)

i. 県トレセン練習会

第1回 4月15日(土)

ボールを奪う

第2回 5月6日(土)

動きながらのテクニック

第3回	5月28日(日)	男子U-11トレセンとの交流試合
第4回	7月15日(土)~17日(日)	木島平トレーニングキャンプ
第5回	10月21日(日)	ゴールを目指す
第6回	11月3日(日)	ゴールを目指す
第7回	2018年2月25日(日)	フィニッシュ
第8回	2018年3月11日(日)	男子U-10トレセンとの交流試合

ii. 北信越U-12女子トレセン

期日・場所 6月24日(土)~25(日) 石川県和倉温泉多目的グラウンド

参加選手 大沢実央(アルマーレ塩尻) 小澤詩乃、高山朝日、弦間結月(豊科南SC)  
 中島咲友菜、今村ゆい(アザリー飯田Jr) 竹田季美花、北澤摩紀(明科SSS)  
 清水怜菜 中澤瑛夢(佐久インテンザ) 横井心春、永田小波(マレーザKISO)  
 小松優月(FC波田バンビーナ) 林あおい(筑摩イレブン) 塚田萌生(裾花FC)  
 金田麗花(神川FC) 田仲優芽(リベルタス千曲FCJr)  
 松沢心葉(アザリー飯田フィエット) 玉井愛菜(アンテロープ塩尻)  
 新村音寧(諏訪FCプライマリー) 内田和花(INATOSPONE)

iii. 十文字カップ

期日・場所 8月5日(土)~6日(日) 十文字学園大学グラウンド(埼玉県)

参加選手 小澤詩乃、高山朝日、弦間結月(豊科南SC) 中島咲友菜(アザリー飯田Jr)  
 今村ゆい(アザリー飯田Jr) 竹田季美花、北澤摩紀(明科SSS)  
 清水怜菜、中澤瑛夢(FC佐久INTENSA) 横井心春(マレーザKISO)  
 小松優月(FC波田バンビーナ) 林あおい(筑摩イレブン) 塚田萌生(裾花FC)  
 金田麗花(神川FC) 田仲優芽(リベルタス千曲FCJr)  
 玉井愛菜(アンテロープ塩尻) 新村音寧(諏訪FCプライマリー)  
 内田和花(トップストーン伊那)

結果: 1日目 ●長野県0-7東京都トレセン ●長野県1-6神奈川県トレセン  
 ●長野県0-1S栃木県トレセン

2日目 ●長野県0-1栃木県トレセン0-1 ●長野県0-4月茨城県トレセン  
 ●長野県0-3群馬県トレセン0-3 勝ち点:0 得点:1 失点:22

最終順位:8位(8チーム中)

i. 県U15女子トレセン

参加選手

【U15】

内堀美空(上田ユナイテッド)稲村雪乃(トップストーンロゼッタ)原妃奈乃(アザリー飯田)長田未来(トップストーンロゼッタ)貴堂愛菜(アンテロープ塩尻)小林香穂(長野パルセイロ)大久保美咲(リベルタス千曲)大澤未優(シュロス松本)伊藤りさ(アンテロープ塩尻)伊藤凜耶(アンテロープ塩尻)萩原燦羽(安曇野グリーンヒル)高橋悠衣(トップストーンロゼッタ)清水遥香(シュロス松本)百瀬梨桜(シュロス松本)久保田夏波(安曇野グリーンヒル)竹内麻衣(AC長野パルセイロ)土屋萌(アンテロープ塩尻)

【U-14】

山崎茉歩 浅野和未(シンカーズ)北沢明未(トップストーンロゼッタ)米澤心花(フォルツァ松本)遠藤ゆら(安曇野グリーンヒル)中野宏子 角島日菜子 岩田こむぎ(シュロス松本)齊藤彩音(佐久インテンザ)福島奈美(大町タフィタ)村上日和(アンテロープ塩尻)(シンカーズ)内田幸花(トップストーンロゼッタ)松里みのり 吉田愛(AC長野パルセイロ)丸山陽菜(シュロス松本)柏原茉生(安曇野グリーンヒル)高橋千空(FCスワン)

【U-13】

伊藤凜莉(フォルツァ松本)土屋奈桜(佐久インテンザ)西沢優花(レジーナ)北沢心愛(AC長野パルセイロ)麦島彩夏(マレーザ木曾)久米二葉(芦田JY)海川結彩(大町タフィタ)宮島明里(アンテロープ塩尻)宮島光里(アンテロープ塩尻)小林柚妃(FCスワン)磯部月葉(レゼル松本)宮下紗和(リベルタス千曲)戸塚由唯(アンテロープ塩尻)渡辺芽衣(レゼル松本)南明海(AC長野パルセイロ)赤羽柚寿(AC信州大学)樋本琴音(レジーナ)葉袋妃夏(AC長野パルセイロ)

全54名

第1回練習会	5月6日(土)	大町陸上競技場
第2回練習会	7月22日(土)	大町市サッカー場
第3回練習会	9月9日(土)	筑北村サッカー場
第4回練習会	11月4日(土)	上松中学校グラウンド
第5回練習会	2018年/2/25	塩尻市中央スポーツ公園

j. 北信越U15トレセン

第1回期日・会場 6月10日(土)11日(日) 石川県和倉温泉多目的グラウンド

参加選手 稲村雪乃、土屋萌、大久保美咲、柳澤実里、竹内麻衣、原妃奈乃、大澤未優  
山崎茉歩、齊藤彩音、高橋千空、北沢明未、米澤心花、遠藤ゆら、角島日菜子  
松里みのり、百瀬梨桜、岩田こむぎ、伊藤凜莉、土屋奈桜(全19名)

第2回期日・会場 8月18日(金)19日(土)20日(日) 新潟県新井運動公園

参加選手 稲村雪乃、土屋萌、柳澤実里、高橋千空、角島日菜子、米澤心花、北沢明未  
松里みのり、山崎茉歩、浅野和未、神津萌、土屋奈桜、伊藤凜莉、麦島彩夏  
赤羽柚寿(全15名)

k. 北信越U-14トレセン

期日・会場 10月28日(土)~29日(日) 長野県木島平にこにこファーム

参加選手 13名  
高橋千空、角島日菜子、米澤心花、北沢明未、松里みのり、山崎茉歩、

浅野和未、神津萌、土屋奈桜、伊藤凜莉、麦島彩夏、赤羽柚寿、永田小波

期日・会場 2018年3月3日(土)～4日(日) 富山県日医エグラウンド

参加選手 18名

高橋千空、角島日菜子、米澤心花、北沢明未、松里みのり、山崎茉歩  
浅野和未、神津萌、土屋奈桜、伊藤凜莉、麦島彩夏、赤羽柚寿、今村ゆい  
樋本琴音、薬袋妃夏、中島咲友菜、高山朝日、中島姫生

l. 2017ナショナルトレセン女子U-14西日本

期日・会場 12月15日(金)～18日(月) J-GREEN堺(大阪府)

参加選手 高橋千空(FCスワン)、北沢明未(トップストーンロゼッタ)

指導者 石井運馬 (12月14日(木)～18日(月))

m. キヤノン ガールズ・キャンプ JFAエリートプログラム女子U-13トレーニングキャンプ

期日・会場 5月13日(土)～14日(日) J-GREEN堺(大阪府)

指導者派遣 望月ブダイ(技術委員)

② 4地区トレセン・12ブロックトレセン

開催期日 4月～2018年年3月

開催カテゴリ U-13・14・15

4地区 北信・東信・中信・南信

U-10・11・12

ブロック単位

北信北・長野市・千曲・上小・佐久・安曇・松本・塩筑  
諏訪岡谷・上伊那・下伊那

③ トレセンマッチデー

a. 3種トレセンマッチデー

第1回	期日	5月21日(日)	場所	菅平高原
第2回	期日	7月23日(日)	場所	リバーフロント
第3回	期日	9月24日(日)	場所	あがた運動公園多目的広場
第4回	期日	11月26日(日)	場所	松本市サッカー場(FBC)
第5回	期日	12月24日(日)	場所	あがた運動公園多目的広場

b. 4月種トレセンマッチデー

期日	4/23(日)	場所	松本市サッカー場
期日・場所	3/11(日)	場所	あがた運動公園多目的広場

④ 信毎杯ユース選抜大会

期日 8/26(土) 27(日)

場所 U-12:塩尻市中央スポーツ公園

U-13:松本市サッカー場(長野県フットボールセンター)、

U-14:あがた運動公園、かりがねサッカー場

U-15:スカイパーク多目的球技場、松本歯科大

a. U-12(塩尻中央スポーツ公園)

結果

U-12	北信	東信	中信	南信	県U11	順位	勝	負	分
北信		○2-1	△0-0	○5-0	○4-1	1	3	0	1
東信	●1-2		△2-2	●0-1	●1-2	5	0	3	1
中信	△0-0	△2-2		△2-2	●1-2	4	0	1	3
南信	●0-5	○1-0	△2-2		●0-2	3	1	2	1
県U11	●1-4	○2-1	△2-1	○2-0		2	3	1	0

最終順位 1位北信U-12 2位県U-11 3位南信U-12  
4位中信U-11 5位東信U-12

優秀選手U-12

酒井大輔(北信:アンビシヤス) 辻龍之介(北信:昭和FC)  
中澤佑麻(北信:NOZAWANAFC) 小林悠吾(東信:アルティスタ)  
井田康平(東信:リガール上田) 塩原拓海(中信:アンテロップ:GK)  
百瀬颯人(中信:アンテロップ) 西沢太耀(県U-11:リガール上田)  
竹内孝誠(県U-11:アンテロップ) 山浦溪介(県U-11:アルティスタ:GK)

b. U-13 (松本市サッカー場:長野県フットボールセンター)

U-13	パルセイロ	中信	県U12 $\alpha$	東信	順位	勝	負	分
長野パルセイロ		○2-0	○6-1	●1-3	2	2	1	0
中信	○0-2		○5-2	●3-4	3	1	2	0
県U12 $\alpha$	●1-6	●2-5		●1-2	4	0	3	0
東信	○3-1	○4-3	○2-1		1	3	0	0

U-13	松本山雅	北信	南信	県U12 $\beta$	順位	勝	負	分
松本山雅		○4-3	○3-1	○12-0	1	3	0	0
北信	●3-4		○6-2	○4-0	2	2	1	0
南信	●1-3	●2-6		○6-0	3	1	2	0
県U12 $\beta$	●0-12	●0-4	●0-6		4	3	0	0

順位決定戦 7-8位決定戦 県U-12 $\alpha$  4-2 県U-12 $\beta$   
5-6位決定戦 中信U-13 6-2 南信U-13  
3位決定戦 長野パルセイロU-13 4-3 北信U-13  
決勝 東信U-13 0-8 松本山雅U-13  
最終順位 1位 松本山雅U-13 2位東信U-13 3位長野パルセイロU-13  
4位北信U-13 5位 中信U-13 6位 南信U-13  
7位 県U-12 $\alpha$  8位 県U-12 $\beta$

優秀選手

吉澤朋希(昭和FCポラーレ) 原 直人(東北中学校)

元木竜矢(アザリ-飯田Jy)

米倉巧真(松本山雅)

青柳頼歩(松本山雅)

梅本翔一郎(松本山雅)

近藤広琉(松本山雅)

田畑 葵(松本山雅)

山崎真太郎(松本山雅)

青柳力樹(松本山雅)

c. U-14 (あがた運動公園、かりがねサッカー場:信毎杯国際ユースサッカー大会) 予選ラウンド

U-14	パルセイロ	中信	東信	RSL	順位	勝	負	分
長野パルセイロ		○2-1	○2-1	●0-1	2	2	1	0
中信	●1-2		△3-3	●2-4	3	0	2	1
東信	●1-2	△3-3		●0-3	4	0	2	1
RSL	○1-0	○4-2	○3-0		1	3	0	0

U-14	山雅	北信	南信	GIFC	順位	勝	負	分
松本山雅		●4-5	○4-0	○3-0	1	2	1	0
北信	○5-4		○2-0	●2-4	2	2	1	0
南信	●0-4	●0-2		●0-2	4	0	3	0
GIFC	●0-3	○4-2	○2-0		3	2	1	0

順位決定戦 7-8位決定戦 東信 4-0 南信

5-6位決定戦 中信 3-2 GIFC

3位決定戦 パルセイロ 1-2 北信

決勝戦 RSL 1-1(6PK5) 松本山雅

最終順位 1位 レアルソルトレイク(RSL) 2位 松本山雅 3位 北信

4位 AC長野パルセイロ 5位 中信 6位 ゲイランインターナショナルFC

7位 東信 8位 南信

優秀選手 北澤圭真(松本山雅) 若林陸斗(松本山雅) 小湊隆太郎(松本山雅)

宮脇健太朗(長野パルセイロ) 早川虎次郎(長野パルセイロ) 常田 陸(裾花FC)

吉谷遥輝(中野エスペランサ) 滝口颯太(CEDAC)

LOGAN MCLOUGHLIN(RSL) BRAXTON TAGHVAI-NAJIB(RSL)

AZRI SUHAILI(GIFC)

d. U15(スカイパーク多目的、松本歯科大陸上競技場)

U15	パルセイロ	中信	南信	順位	勝	負	分
長野パルセイロ		○2-0	△1-1	1	1	0	1
中信	●0-2		△1-1	3	0	1	1
南信	△1-1	△1-1		2	0	0	2

U15	松本山雅	北信	東信	順位	勝	負	分
松本山雅		△1-1	●0-2	2	0	1	1

北信	△1-1		●0-2	3	0	1	1
東信	○2-0		○2-0	1	2	0	0

順位決定戦 5-6位決定戦 中信 2-6 ○北信  
 3位決定戦 南信 0-2 ○松本山雅  
 決勝戦 長野パルセイロ 0-1 ○東信  
 最終順位 1位 東信 2位AC長野パルセイロ 3位松本山雅  
 4位 南信 5位 北信 6位 中信

⑤ トレセンスタッフ研修会

期日 4月9日(日)  
 場所 千曲市サッカー場 千曲レストハウス  
 内容 講義・実技  
 講師 鮑田敏(技術委員長/ナショナルトレセンコーチ)  
 参加者数 104名

(2) 北信越・ナショナルトレセン等派遣事業

① 北信越U-16トレセンリーグ前期

期日・場所 4月9日(日)中野市サッカー場 4月23日(日)びあパーク刈羽  
 6月18日(日)福井丸岡スポーツラン7/9(日)金沢市民サッカー場

	新潟	富山	石川	福井	長野	勝ち点	得点	失点	得失差	順位
新潟		○5-2	○5-2	△2-2	△0-0	8	12	6	6	1
富山	●2-5		△2-2	○1-0	△1-1	5	6	8	-2	3
石川	●2-5	△2-2		○2-0	●1-2	4	7	9	-2	4
福井	△2-2	●0-1	●0-2		●1-6	1	3	11	-8	5
長野	△0-0	△1-1	○2-1	○6-1		8	9	3	6	2

最終順位 1位 新潟県 2位 長野県 3位 富山県 4位 石川県 5位福井県

② ナショナルトレセンU-14中日本前期

期日 5月25(木)~28(日) 場所 J-GREEN堺  
 参加選手 折井擢斗(松本山雅FC) 磯部礼恩(松本山雅FC)

③ U-12北信越トレセン

期日 6月24日(土)25日(日) 場所 新潟県 新井総合運動公園  
 参加選手

	位置	氏名	所属チーム	位置	氏名	所属チーム	
1	GK	及川 初	松本山雅FC	9	FP	北澤 凌介	松本山雅FC
2	GK	山田 翔	フォルツァ松本	10	FP	三森 太陽	昭和FC
3	FP	追川 飛羽	松本山雅FC	11	FP	宮下 湊太	B-MS
4	FP	上田 卓輝	南箕輪FCJR	12	FP	小林 駿太	FCセダック
5	FP	荻無里 斗望	松本山雅FC	13	FP	宮澤 慶	FCシンカーズ



6	FP	中野 信司	松本山雅FC	14	FP	吉原 優斗	松本山雅FC
7	FP	高橋 圭太	松本山雅FC	15	FP	若林 愛斗	アルティスタ東郷
8	FP	西澤 晴	NOZAWANA FC	16	FP	坂本 拓歩	松本山雅FC

④ 北信越U-17選抜キャンプ

期日 7月12(水)～14日(金) 場所 新潟聖籠スポーツセンター  
 参加選手 池田裕太郎(上田高校) 根本 凌(上田西高校)  
 リュウ・ヌグラハ(上田千曲高校) 山崎拓実(松本山雅U18)

⑤ 北信越U-13トレセン対抗戦

期日 7/22(土)23(日) 場所 木島平ジュニアサッカー場

参加選手

位置	氏名	所属チーム	位置	氏名	所属チーム
GK	青柳 力樹	松本山雅FC	MF	金井 瞭弥	松本山雅FC
DF	高見澤 奏斗	昭和FCボラーレ	MF	磯部 礼恩	松本山雅FC
DF	元木 竜弥	アザリー飯田JY	MF	田畑 葵	松本山雅FC
DF	梅本 翔一郎	松本山雅FC	MF	吉野 凪	AC長野パルセイロ
DF	中嶋 春輝	松本山雅FC	FW	平松 知也	アザリー飯田JY
DF	松沢 温	松本山雅FC	FW	米倉 巧真	松本山雅FC
DF	小林 愛生	松本山雅FC	FW	近藤 広琉	松本山雅FC
MF	高橋 依吹	FC OEDAC	GK	岡本 偉大	松本山雅FC
MF	折井 攺斗	松本山雅FC	FW	堀米 岳斗	松本山雅FC
MF	青柳 頼歩	松本山雅FC	FW	黒岩 大悟	AC長野パルセイロ

22日(土) 試合結果

	新潟県	長野県	富山県	石川県	福井県	勝点	得失	得点	順位
新潟県		○2-1	○2-0	○1-0	○6-1	12	9	11	1
長野県	●1-2		○2-1	○2-0	○2-0	9	4	7	2
富山県	●0-2	●1-2		○2-0	○3-2	6	0	6	3
石川県	●0-1	●0-2	●0-2		○3-0	3	-2	3	4
福井県	●1-6	●0-2	●2-3	●0-3		0	-1 1	3	5

23日(日) 結果

	新潟県	長野県	富山県	石川県	福井県	勝点	得失	得点	順位
新潟県		○6-0	●0-1	△2-2	○4-0	7	9	12	2
長野県	●0-6		△1-1	○5-1	○3-1	7	0	9	3
富山県	○1-0	△1-1		△0-0	○4-1	8	4	6	1
石川県	△2-2	●1-5	△0-0		○3-1	5	-2	6	4
福井県	●0-4	●1-3	●1-4	●1-3		0	-1	3	5

## 総合順位

	新潟県	長野県	富山県	石川県	福井県	勝点	得失	得点	順位
新潟県		○8-1	○2-1	○3-2	○10-1	12	18	23	1
長野県	●1-8		○3-2	○7-1	○5-1	9	4	16	2
富山県	●1-2	●2-3		○2-0	○7-3	6	4	12	3
石川県	●2-3	●1-7	●0-2		○6-1	3	-4	9	4
福井県	●1-10	●1-5	●3-7	●1-6		0	-22	6	5

## ⑥ U-12フットボールフューチャープログラム

期 日 8月2日(水)～8月6日(日)

場 所 御殿場時之栖スポーツセンター

引率指導者 中村亮嗣(県トレセンU12) 山岸孝太郎(県トレセンU11)

村松 純(県トレセンU12) 轟 修一(県トレセンU11)

## 参加選手

GK	及川 初	松本山雅FC	FP	三森 太陽	昭和FC
GK	山田 翔	フォルツァ松本	FP	宮下 湊太	B-MS
FP	追川 飛羽	松本山雅FC	FP	宮澤 慶	シンカーズ
FP	上田 卓輝	南箕輪FCJR	FP	吉原 優斗	松本山雅FC
FP	荻無里 斗望	松本山雅FC	FP	坂本 拓歩	松本山雅FC
FP	高橋 圭太	松本山雅FC	FP	小林 暁生	NPICエレンシア
FP	西澤 晴	NOZAWANA FC	FP	中野 勇暉	豊科南SC
FP	北澤 凌介	松本山雅FC	FP	大峽 龍聖	東北デルソーレ

## ⑦ ナショナルトレセンU-12北信越

期 日 10月6日(金)～9日(月)

場 所 石川県七尾市能登島グラウンド

引率指導スタッフ 葛城卓真(GKプロジェクト)小林邦雄(県トレセンU12)村松純(県トレセンU12)

## 参加選手

FP	上田 卓輝	南箕輪FC	FP	中野 勇暉	豊科南SC
FP	高橋 圭太	松本山雅FC	GK	及川 初	松本山雅FC
FP	荻無里 斗望	松本山雅FC	GK	倉田 琢夢	FC戸上Jr
FP	小林 暁生	NPICエレンシア			

## ⑧ U-14北信越トレセン

期 日 10月20日(金)～22日(日)

場 所 石川県七尾市和倉温泉多目的グラウンド

## 参加選手

## U-13

1	FP	梅本 翔一郎	松本山雅FC
2	FP	折井 耀斗	松本山雅FC
3	FP	青柳 頼歩	松本山雅FC
4	FP	磯部 礼恩	松本山雅FC
5	FP	近藤 広琉	松本山雅FC
6	GK	岡本 倅大	松本山雅FC
7	GK	高橋 昂之介	佐久サームFC

## U-14

1	FP	早川虎次郎	AC長野パルセイロ
2	FP	北澤 圭真	松本山雅FC
3	FP	大井 優太郎	AC長野パルセイロ
4	FP	原 直生	FC CEDAC
5	FP	田中 清晴	AC長野パルセイロ
6	GK	中澤 拓士	松本山雅FC
7	GK	太田 海生	戸倉上山田中学校

※ ナショナルトレセンU-14地域対抗戦への参加選出選手

U-13 磯部礼恩、梅本翔一郎、岡本倅大（以上3名）

U-14 北澤圭真（以上4名）

## ⑨ 北信越U-14GKキャンプ(U-14北信越トレセンと同時並行開催)

期日	10月21日(土)22日(日)
場所	石川県七尾市和倉温泉多目的グラウンド
参加選手	岡本倅大、高橋 昂之介、中澤 拓士、太田 海生

## ⑩ 2017ナショナルトレセンU-14地域対抗戦

期日	11月23日(木)~26日(日)
場所	御殿場時之栖スポーツセンター
参加指導スタッフ	高橋光司(緑ヶ丘中学校)
参加選手	U-13 磯部礼恩、梅本翔一郎、岡本倅大(以上松本山雅FC) U-14 北澤圭真(松本山雅FC) 合計4名

## ⑪ 北信越U15トレセンリーグ

期日・場所	11月25日(土)26日(日)	長野県フットボールセンター
指導スタッフ	小沼和哉(旭町中学校) 大嶋信一郎(GKプロジェクト) 大工原裕揚(丸子北中学校)大月 宏(相森中学校)	

## 参加選手

	選手氏名	所属チーム		選手氏名	所属チーム
1	中島 工輔	更北中	11	中澤 真克	AC長野パルセイロ
2	稲福 卓	アルティスタ東御	12	宮下 翼	AC長野パルセイロ
3	小林和之真	上田ジェンシャン	13	田中 聡	AC長野パルセイロ
4	成沢 慎	上田ジェンシャン	14	神田 渉馬	松本山雅FC
5	宮嶋 航大	AMBICIONE松本	15	小池 桐也	松本山雅FC
6	金子 陵吾	FC CEDAC	16	相場 大知	松本山雅FC
7	増澤 直哉	AMBICIONE松本	17	木下 稜太	松本山雅FC
8	岡庭 将伍	MAC SALT	18	切石承之介	松本山雅FC
9	山本 嵩斗	AC長野パルセイロ	19	花塚 尚生	松本山雅FC
10	三浦 苺瑚	AC長野パルセイロ	20	横山 颯紀	松本山雅FC

## 結果

	新潟県	長野県	富山県	石川県	福井県	勝ち点	得失点差	順位
新潟県		○ 3-1	△ 0-0	● 1-3	△ 0-0	5	0	4
長野県	● 1-3		○ 1-0	● 2-3	○ 4-0	6	2	3
富山県	△ 0-0	● 0-1		● 0-1	● 1-3	1	-4	5
石川県	○ 3-1	○ 3-2	○ 1-0		● 0-1	9	3	1
福井県	△ 0-0	● 0-4	○ 3-1	○ 1-0		7	-1	2

⑫ 北信越トレセンU-12後期

期日 12月16日(土)17日(日)

場所 富山市アイザック

引率指導者 中村亮嗣(U-12県トレセン)

参加選手 及川 初(松本山雅FC) 倉田琢夢(FC戸上JR) 高橋圭太(松本山雅FC)  
荻無里斗望(松本山雅FC)

⑬ 北信越U-16トレセンリーグ後期

期日 2018年3月17日(土)18日(日)

場所 新潟聖籠スポーツセンター

指導スタッフ 真田浩平(小諸商業高校) 大羽亮平(中野立志館高校) 中島拓磨(赤穂高校)  
今井健輔(鉢盛中学校) 平林隼光(東海大諏訪高校)

参加選手 清水大誠(東海大諏訪高) 齋藤航世(創造学園高) 千野温史(AC長野パルセイロ)  
小林翼(AC長野パルセイロ) 山田友輝(松商学園高)  
小林昂生(AC長野パルセイロ) 堀内優希(創造学園高) 富山聖悟(松商学園高)  
永原史将(創造学園高) 木間皓太郎(創造学園高) 小西陽向(AC長野パルセイロ)  
所河裕斗(東海大諏訪高) 樫山大翔(小諸商業高校) 中村悠真(赤穂高校)  
内山峻(東海大付属諏訪高校) 原田大輝(上田千曲高校) 林空輝(小諸商業高校)  
関口武(飯田高校) (以上18名)

試合結果

試合:30分ハーフ、5県総当たりリーグ戦

① ○長野県VS石川県 1-0(1-0、0-0)

② ○長野県VS新潟県 2-0(0-0、2-0)

③ △長野県VS福井県 0-0

④ ○長野県VS富山県 3-2(2-0、1-2)

結果 3勝1分 5県中1位

⑭ 北信越U-16GKキャンプ

期日 2018年3月17日(土)18日(日)

場所 新潟聖籠スポーツセンター

※ U-16北信越トレセンリーグ後期と同時並行開催 GK参加

⑮ U-13北信越トレセン

期日 2018年3月17年(土)18(日)

場所 グランセナ新潟

引率指導者 木内岳彦(県トレセンU13) 中村亮嗣(県トレセンU12) 大月宏(県トレセンU15)

参加選手

U-12参加選手			U-13参加選手		
FP	三森 太陽	昭和FC	MF	向山 悦生	松本山雅FC
FP	追川 飛翔	松本山雅FC	FW	堀米 岳斗	伊那少年
FP	上田 卓輝	南箕輪FCJR	MF	田畑 葵	松本山雅FC
FP	辻 龍之介	昭和FC	DF	梅本 翔一郎	松本山雅FC
FP	荻無里 斗望	松本山雅FC	FW	近藤 広琉	パロンFC
FP	高橋 圭太	松本山雅FC	GK	山田 翔	フォルツァ松本
GK	及川 初	松本山雅FC	GK	岡本 偉大	松本山雅FC
GK	倉田 琢夢	FC戸上JR			

備考 2018ナショナルトレセンU-14中日本参加選出選手

※ U-13 荻無里斗望、及川初 U-14岡本偉大(以上松本山雅)  
エリートフューチャープログラム推薦選手

※ U-13 追川飛翔(松本山雅) 三森太陽(昭和FCボラーレ)

(3) 視察

① ナショナルトレセンU-14中日本前期

期日 5月26日(金)~27日(土) 場所 J-GREEN堺(大阪)

視察者 鮑田 敏(技術委員長)

② インターハイ県大会決勝

期日 6月4日(日) 場所 南長野運動公園球技場

視察者 唐澤明夫(テクニカルスタディーグループ)

③ 長野県中学総体サッカー競技

期日 7月16日(日) 場所 アルウィン

視察者 鮑田 敏(技術委員長)

④ 全日本クラブユースU18大会(松本山雅FCU18出場)

期日 7月24日(月) 7月26日(水)

場所 前橋富士見総合グラウンド、前橋運動公園陸上競技場

視察者 鮑田 敏(技術委員長)

⑤ インターハイ全国大会(市立長野高校出場)

期日 7月29日(土) 場所 仙台

視察者 鮑田 敏(技術委員長)

⑥ 北信越U-13トレセン対抗戦

期日 7月22日(土)23日(日) 場所 木島平希望の郷グラウンド

視察者 伊藤岳彦(技術委員・U-14トレセン責任者)

⑦ 山雅フェスティバル(U-11県TC参加)

期日 8月7日(月) 場所 かりがねサッカー場  
視察者 鮑田 敏(技術委員長)

⑧ 富山国際U18大会(松本山雅FCU18出場)

期日 8月7日(月) 場所 富山県総合運動公園  
視察者 鮑田 敏(技術委員長)

⑨ 北信越国体

期日 8月12日(土) 13日(日) 場所 福井県丸岡スポーツランド  
視察者 赤穂好児(技術委員) 塩入孝一(高体連)

⑩ 全日本クラブユースU15大会(松本山雅FCU15出場)

期日 8月16日(水)ー18日(金) 場所 北海道帯広市  
視察者 鮑田 敏(技術委員長)

⑪ 全国中学校サッカー選手権

期日 8月20日(日)ー22日(火) 場所 熊本県  
視察者 川村 平(中体連)

⑫ 信毎杯/信毎杯U-14月国際ユース大会

期日 8月27日(土)28日(日)  
場所 あがた運動公園、松本歯科大、松本市サッカー場、塩尻中央スポーツ公園  
視察者 登内将志(ユースダイレクター)

⑬ 愛媛国体

期日 10月1日(日)ー3日(火) 場所 今治市 新居浜市  
視察者 天野達也(2018年国体監督) 内田博章(テクニカルスタディーグループ)  
登内将志(ユースダイレクター) 鮑田 敏(技術委員長)

⑭ ナショナルトレセンU12北信越

期日 10月6日(金)ー9日(月) 場所 石川県七尾市能登島グラウンド  
視察者 小林邦雄(U-12県トレセン)

⑮ ナショナルトレセンU-14地域対抗戦

期日 11月24日(金) 場所 静岡県裾野市  
視察者 鮑田 敏(技術委員長)

⑯ 全国高校選手権(上田西高校出場)

期日 2018年1月3日(火)4日(水)6日(土)  
場所 駒沢陸上競技場 埼玉スタジアム  
視察者 赤穂好児(技術委員・高体連) 鮑田 敏(技術委員長)

⑰ 第11回甲信越静岡U-16大会

期日 2018年3月21日(水)ー22日(木) 場所 静岡県掛川市小笠山総合運動公園  
視察者 鮑田 敏(技術委員長)

(4) GKプロジェクト

① GKスケール

(ア)松本会場 (松本市サッカー場(長野県フットボールセンター))

期日・参加選手数 第1回 4月24日(月) 37名 第2回 5月22日(月) 32名  
第3回 6月26日(月) 30名 第4回 8月28日(月) 33名  
第5回 9月11日(月) 29名 第6回 10月23日(月) 35名  
第7回 11月27日(月) 33名 第8回 12月11日(月) 31名

指導スタッフ 吉田慶士(松本第一高校) 百瀬高志(都市大塩尻高校)  
大嶋信一郎(塩尻丘中学校) 松下信光(GKプロジェクト)  
黒田宗人(GKプロジェクト)

(イ)千曲市会場 (千曲市サッカー場)

期日・参加選手数 第1回 4月20日(木) 16名 第2回 5月18日(木) 16名  
第3回 6月15日(木) 18名 第4回 7月20日(木) 16名  
第5回 9月21日(木) 18名 第6回 11月16日(木) 16名  
第7回 12月21日(木) 19名  
第8回 2018年1月18日(木) 18名  
第9回 2018年2月15日(木) 18名  
第10回 2018年3月15日(木) 15名

指導スタッフ 宮本達也(GKプロジェクト) 小林健二(GKプロジェクト)  
前田隆成(GKプロジェクト)

(5) フィジカルフィットネスプロジェクト

① 県トレセンU-16/15/14/13について、体力測定の実施

実施種目 1)10M走 2)40M走 3)バウンディング<立ち5段跳び>  
4)クランクテスト(左右)  
5)YOYO-INTERMITTED RECOVERY TEST

(ア) U-13県トレセン

期日 2018年2月11日(日) 場所 松本市サッカー場(FBC)

(イ) U-14県トレセン

期日 2018年2月11日(日) 場所 松本市サッカー場(FBC)

(ウ) U15県トレセン

期日 2018年1月21日(日) 場所 松本市サッカー場(FBC)

(エ) U-16国体少年選抜

期日 4月15日(日) 場所 松本市サッカー場(FBC)

(6) キッズエリートプロジェクト

サンダープロジェクト (U-9) 場所 松本市あがた運動公園天然芝広場

① 第1回

期日 5月20日(土) 参加者 16名  
指導スタッフ 篠原裕一 長谷部勝 島田幸男 青木篤 富松清次

② 第2回

期日 6月17日(土) 参加者 26名  
指導スタッフ 篠原裕一 長谷部勝 島田幸男 春日康洋

③ 第3回

期日	7月15日(土)	参加者	27名		
指導スタッフ	篠原裕一	長谷部勝	島田幸男	春日康洋	
④ 第4月回					
期日	8月19日(土)	参加者	26名		
指導スタッフ	篠原裕一	長谷部勝	島田幸男	春日康洋	
⑤ 第5回					
期日	9月16日(土)	参加者	27名		
指導スタッフ	篠原裕一	長谷部勝	島田幸男	春日康洋	青木篤
⑥ 第6回					
期日	10月21日(土)	参加者	24名		
指導スタッフ	篠原裕一	長谷部勝	島田幸男	春日康洋	
⑦ 第7回					
期日	11月18日(土)	参加者	26名		
指導スタッフ	篠原裕一	長谷部勝	島田幸男	春日康洋	青木篤
⑧ 第8回					
期日	12月16日(土)	参加者	24名		
指導スタッフ	篠原裕一	長谷部勝	島田幸男	春日康洋	青木篤
⑨ 第9回					
期日	2018年1月20日(土)	参加者	24名		
指導スタッフ	長谷部勝	島田幸男	富松清次		
⑩ 第10回					
期日	2018年2月17日(土)	参加者	25名		
指導スタッフ	篠原裕一	長谷部勝	島田幸男	春日康洋	青木篤
⑪ 第11回					
期日	2018年3月17日(土)	参加者	23名		
指導スタッフ	篠原裕一	島田幸男	春日康洋	青木篤	

## 2. 指導者養成事業

### (1) 公認コーチ養成講習会

#### ① B級コーチ養成講習会FA開催コース

期日	前期 4月29日(土)30日(日) 5月5日(金)6日(土)7日(日)
	後期 11月3日(金)11日(土)12日(日) 12月9日(土)10日(日)16日(土)
場所	松本市サッカー場、千曲市サッカー場
受講者数	16名 合格者 11名

#### ② C級コーチ養成講習会

##### (ア)東北信コース

期日	11月18日(土)～2018年2月24日(土)
場所	上田市立丸子中学校、千曲市立埴生中学校 長野市北部スポーツ・レクリエーションパーク



講師 中村博一、渡辺 卓、原 大助、中澤真明、萩原正樹、飽田敏、有井一貴  
 受講者数 22名 合格者数 21名

(イ) 中信コース

期日 11月5日(日)～2018年2月4日(日)  
 場所 松本市かりがねサッカー場、松本市サッカー場(FBC)ほか  
 講師 山崎 武、赤穂好児、麻田記良、萩原正樹  
 受講者数 27名 合格者数 26名

(ウ) 南信コース

期日・場所 10月29日(日)～ 2018年2月18日(日) 伊那北高校／飯田女子短期大学  
 講師 萩原正樹、登内将志、安藤昌和、篠原裕一、大槻 緑  
 受講者数 20名 合格者数 20名

③ D級コーチ養成講習会

(ア) 東北信コース

期日 2018年2月18日(日) 25日(日)  
 場所 長野市北部スポーツ・レクリエーションパーク  
 講師 中澤真明 原大助 渡辺 卓 倉島尚男  
 受講者数 22名 合格者数 22名

(イ) 中信コース

期日・場所 2018年1月21日(日) 2月3日(土) 豊科南中学校  
 講師 麻田記良  
 受講者数 22名 合格者数 22名

(ウ) 南信コース

期日・場所 2018年2月3日(土) 25日(日) 飯田女子短期大学  
 講師 萩原正樹、登内将志、大槻 緑  
 受講者数 7名 合格者数 7名

④ キッズリーダー養成講習会

(ア) 女子サッカーレガシープログラムタイアップ事業

期日・場所 10月 9日(月) 大田市運動公園公園総合体育館  
 10月22日(日) 南長野運動公園長野オリンピックスタジアム  
 講師 篠原 裕一  
 受講者数 32名 合格者数 32名

(イ) 公認キッズリーダー養成講習会 南信コース

期日・場所 11月18日(土) 飯田女子短期大学  
 講師 篠原 裕一  
 受講者数 2名 合格者数 2名

(ウ) 東北信C級併設コース

期日・場所 2018年1月6日(土) 上田市立丸子中学校  
 講師 青木 篤

受講者数 21名 合格者数 21名

(エ) 中信C級併設コース

期日・場所 12月23日(土) 松本深志高等学校  
講師 篠原裕一  
受講者数 27名 合格者数 27名

(オ) 南信C級併設コース

期日・場所 2018年1月14日(日) 飯田女子短期大学  
講師 篠原裕一、萩原正樹(47FAインストラクター)  
受講者数 19名 合格者数 19名

(2) 指導者講習会・研修会

① 公認指導者リフレッシュ研修会

(ア) GK指導者講習会

期日・会場 4月2日(日) アルウィン会議室、松本市サッカー場  
内容 講義・実技  
講師 前田信弘(ナショナルトレセンGKコーチ)、萩原正樹(47FAインストラクター)  
参加者 29名

(イ) 第1回 C/D級リフレッシュ研修会

期日・会場 4月9日(日) 千曲レストハウス大会議室  
内容 講義  
講師 飽田 敏(技術委員長)  
参加者 14名

(ウ) 第2回 C/D級リフレッシュ研修会(中体連長野県大会決勝戦併設)

期日・会場 7月16日(日) 松本市立菅野中学校グラウンド、アルウィン会議室  
内容 講義・実技  
講師 中村博一(47FAチーフインストラクター)  
参加者 30名

(エ) 中体連指導者研修会(中体連長野県大会決勝戦併設)

期日・会場 7月16日(日) アルウィンサブグラウンド、アルウィン会議室  
内容 講義・実技  
講師 飽田 敏(技術委員長、ナショナルトレセンコーチ)  
参加者 5名

(オ) 第3回 C/D級リフレッシュ研修会

期日・会場 9月3日(日) 飯田女子短期大学  
内容 講義・実技  
講師 萩原正樹(47FAインストラクター)  
参加者 9名

(カ) 第4月回 C/D級リフレッシュ研修会

期日・会場 9月10日(日) あがた多目的広場(人工芝) あがたの森文化会館会議室

- 内容 講義・実技  
 講師 中村博一(47FAチーフインストラクター) 安藤昌和(47FAインストラクター)  
 渡辺 卓(47FAインストラクター)  
 参加者 23名
- (キ) 第5回 C/D級リフレッシュ研修会(女子サッカーレガシープログラム)  
 期日・会場 10月14日(土) アルウィンサブグラウンド、アルウィン会議室  
 内容 講義・指導実践  
 講師 清瀬一剛(ナショナルトレセンコーチ) 中村博一(47FAチーフインストラクター)  
 参加者 1名
- (ク) 第6回 C/D級リフレッシュ研修会(女子サッカーレガシープログラム)  
 期日・会場 10月14日(土) アルウィンサブグラウンド、アルウィン会議室  
 内容 講義・実技  
 講師 清瀬一剛(ナショナルトレセンコーチ) 中村博一(47FAチーフインストラクター)  
 参加者 13名
- (ケ) 第7回 B/C/D級リフレッシュ研修会(女子サッカーレガシープログラム)  
 期日・会場 10月21日(土) 松本平広域公園球技場、松本市FBC2階会議室  
 内容 講義・指導実践  
 講師 清瀬一剛(ナショナルトレセンコーチ) 萩原正樹(47FAインストラクター)  
 参加者 9名
- (コ) 第8回 C/D級リフレッシュ研修会  
 期日・会場 11月25日(土) 上田市立丸子中学校  
 内容 講義・実技  
 講師 渡辺 卓(47FAインストラクター)  
 参加者 11名
- (サ) 第9回 C/D級リフレッシュ研修会  
 期日・会場 12月16日(土) 長野市北部スポーツ・レクリエーションパーク  
 内容 講義・実技  
 講師 中村博一(47FAチーフインストラクター)  
 参加者 10名
- (シ) 第10回 C/D級リフレッシュ研修会  
 期日・会場 12月24日(日) 長野市北部スポーツ・レクリエーションパーク  
 内容 講義・指導実践  
 講師 鮑田 敏(技術委員長、ナショナルトレセンコーチ)  
 中澤真明(47FAインストラクター)  
 参加者 14名
- (ス) JJP 2種指導者研修会  
 期日・会場 12月24日(日) 松本大学

内容 講義・実技（リフレッシュポイント10P）  
講師 鮑田 敏（技術委員長、ナショナルトレセンコーチ）  
参加者 6名

(セ) U-12 飯伊リーグ指導者研修会併設

期日・会場 1月20日（土） 豊丘村交流学习センター ゆめあるて、  
豊丘河川敷グラウンド リバーフィールド  
内容 講義・実技  
講師 萩原正樹（47FAインストラクター）  
参加者 14名

(ソ) U-12 上伊那リーグ指導者研修会併設

期日・会場 2月28日（水） 宮田村民会館  
3月1日（木） 宮田村屋内練習場  
内容 講義・実技  
講師 鮑田 敏（技術委員長、ナショナルトレセンコーチ）  
萩原正樹（47FAインストラクター）  
参加者 3名

② U-12リーグ指導者研修会（4種研修会）

(ア) U-12 千曲リーグ指導者研修会

期日・会場 7月 6日（木）、20日（木）千曲市おおとりプラザ  
内容 講義  
講師 鮑田 敏（技術委員長、ナショナルトレセンコーチ）  
参加者 36名

(イ) 諏訪地域サッカー連合会指導者研修会

期日・会場 8月26日（土） 諏訪ヨットハーバー グランド  
内容 実技  
講師 安藤 昌和（47FAインストラクター）  
参加者 30名

(ウ) U-12 北信リーグ指導者研修会

期日・会場 9月24日（日） 長野市北部スポーツレクリエーションパーク  
内容 講義・実技  
講師 鮑田 敏（技術委員長、ナショナルトレセンコーチ）  
参加者 102名

(エ) U-12 飯伊リーグ指導者研修会

期日・会場 1月20日（土） 豊丘村交流学习センター ゆめあるて、  
豊丘河川敷グラウンド リバーフィールド  
内容 講義・実技  
講師 萩原正樹（47FAインストラクター）

参加者 44名

(オ) U-12 松本・塩尻リーグ指導者研修会

期日・会場 1月21日(日)、2月25日(日)、3月11日(日) 松本大学

内容 講義

講師 赤穂好児(47FAインストラクター)

参加者 214名

(カ) U-12 松本・塩尻リーグ指導者研修会

期日・会場 2月24日(土) 豊科公民館・豊科東小学校体育館

内容 講義・実技 (リフレッシュ研修併設)

講師 赤穂好児(47FAインストラクター)

参加者 72名 (うちリフレッシュ研修対象 6名)

(キ) U-12 上伊那リーグ指導者研修会

期日・会場 2月28日(水) 宮田村民会館

3月1日(木) 宮田村屋内練習場

内容 講義・実技

講師 鮑田 敏(技術委員長、ナショナルトレセンコーチ)

萩原正樹(47FAインストラクター)

参加者 31名

③ A/B級トライアル

(ア) 第1回

期日・会場 11月3日(金) 千曲市サッカー場

内容 講義・指導実践

講師 中村博一(47FAチーフインストラクター)、萩原正樹、渡辺 卓、安藤昌和、  
麻田記良、中澤真明(47FAインストラクター)

参加者 19名

(イ) 第2回(第8回長野県サッカーカンファレンス併設)

期日 2018年年1月28日(日)

会場 松本市サッカー場(長野県フットボールセンター)

内容 指導実践

講師 鮑田 敏(技術委員長)渡辺 卓、安藤昌和(47FAインストラクター)

参加者 15名

(ウ) 4月7FAC級インストラクター研修会

期日 2018年年 2月9日(土)10日(日)

場所 山梨県笛吹市山梨学院大学グラウンド

講師 皆川新一 鮑田 敏(C級マスターインストラクター)

3. その他(会議等)

① 技術委員会

第1回技術委員会	期日	5月14日(日)	場所	アルウィン第10会議室
第2回技術委員会	期日	7月30日(日)	場所	アルウィン第10会議室
第3回技術委員会	期日	9月24日(土)	場所	アルウィン第10会議室
第4回技術委員会	期日	11月19日(日)	場所	やまびこドーム第1会議室
第5回技術委員会	期日	12月22日(金)	場所	アルウィン第10会議室
第6回技術委員会	期日	2018年3月4日(日)	場所	アルウィン第10会議室

② ユース部会(ユース育成連絡協議会)

第1回ユース部会	期日	7月17日(月)	場所	アルウィン第10会議室
第2回ユース部会	期日	12月20日(水)	場所	アルウィン第10会議室

③ 強化部会 期日 7月17日(月) 場所 アルウィン第10会議室

④ 指導部会 期日 6月19日(月) 場所 松本市サッカー場(FBC)会議室

⑤ 県トレセンスタッフ総会 期日 2018年1月21日(日)

場所 アルウィン会議室

⑥ トレセンスタッフミーティング 期日 2018年2月12日(月)

場所 アルウィン会議室

## 2. 審判委員会

### 1. 審判員養成事業

#### (1) 各種大会への審判員派遣

##### ① サッカー(日本協会関係)

- |                 |  |                            |
|-----------------|--|----------------------------|
| a Jリーグ(ディビジョン3) | 3月～11月(南長野16試合)                        | 2級審判員18名派遣                 |
| b なでしこリーグ(1部)   | 3月～ 9月(南長野13試合)                        | 2級審判員39名派遣                 |
| c 第97回天皇杯       | 4月22日 AC長野パルセイ vs 鈴鹿アンリミテッド (南長野)      | 森 広導 派遣                    |
|                 | 6月21日 松本山雅FC vs MD長崎 (アルウィン)           | 松本 瑛右 派遣                   |
| d プレシーズンマッチ     | 8月 6日 松本山雅FC vs AC長野パルセイロ (アルウィン)      | 山際 将史、小出 貴彦、松本 瑛右 派遣       |
| e 全国社会人大会       | 10月13日～14日(福井県開催)                      | 北沢 寿明、深澤 寿男、福田 紀幸、山際 順義 派遣 |
| f 皇后杯           | 11月 3日 浦和レッドダイヤモンズ vs 日体大 FIELDS (佐久市) | 高木 良輔、塩川 昂仁、池本 大起 派遣       |
|                 | 日テレ・ベレーザ vs JFAアカデミー福島 (佐久市)           | 林 博昭、高坂 凌、山際 順義 派遣         |
|                 | 11月 4日 ちふれASエルフエン vs 愛知東邦大学 (佐久市)      | 福田 紀幸、伴 勇、深澤 寿男 派遣         |
|                 | AC長野パルセイロ vs バニーズ京都SC (佐久市)            | 菅 賢太郎、栗原 祐一郎、寺嶋 正樹 派遣      |

※ 1級、2級、審判員78名派遣

##### ② 北信越協会関係(男子)

- |                         |                        |
|-------------------------|------------------------|
| a 第43回北信越フットボールリーグ      | 4月30日～ 9月17日 (松本他35試合) |
| b 第45回北信越大学サッカーリーグ      | 5月13日～10月28日 (松本16試合)  |
| c 第9回高円宮杯北信越U-15リーグ     | 4月 8日～10月14日 (松本他21試合) |
| d 第9回高円宮杯北信越U-13リーグ     | 5月20日～10月25日 (松本他14試合) |
| e 北信越トレセンリーグ 2017       | 4月 9日 (中野市2試合)         |
| f 第10回甲信越静岡U-16サッカー大会   | 3月20日～21日 (松本6試合)      |
| g 2017 北信越シニアサッカー選手権大会  | 4月23日～24日 (松本12試合)     |
| h 第52回北信越高校総体サッカー競技大会   | 6月16日～18日 (石川県開催)      |
| i 第53回北信越社会人サッカー選手権大会   | 7月22日～13日 (松本4試合)      |
| j 第38回北信越国民体育大会(サッカー競技) | 8月11日～13日 (福井県催)       |
| k 第24回北信越クラブチーム選手権大会    | 9月23日～24日 (石川県開催)      |
| l 第40回北信越チャレンジリーグ       | 11月 5日、12日 (千曲市2試合)    |

※ 1級、2級、3級審判員443名派遣

③ 北信越協会関係(女子)

- a 第4回北信越女子サッカーリーグ 4月 9日～9月25日 (松本他11試合)
- b 第6回北信越高校総体サッカー競技大会(女子) 6月16日～18日 (石川県開催)
- c 第38回北信越国民体育大会(成年女子) 8月11日～13日 (福井県開催)
- d 第25回全日本大学女子サッカー選手権北信越 10月7日～9日、14日～15日 (松本他5試合)
- e 第26回全日本高校女子サッカー選手権北信越 10月 7日～ 9日 (大町6試合)
- f 北信越女子サッカーリーグ入替戦 11月11日～12日 (筑北村5試合)

※ 2級、3級審判員120名派遣

④ 県協会関係

- a 各種大会に1、2、3級審判員543名派遣

(2) フットサル・ビーチサッカー競技会への審判員の派遣

① 日本協会関係

- a 第33回全国選抜フットサル選手権大会 9月16日～18日 (高知県開催)  
長野県派遣者なし
- b 全国ビーチサッカー選手権大会 9月 8日～10日 (兵庫県開催)  
浜辺 篤伸 派遣

② 北信越協会関係

- a SuperSportsXEBIO 北信越フットサルリーグ 2017 5月14日～1月14日 (南長野他18試合)  
F2級・F3級審判員54名派遣
- b 第2回北信越女子フットサルリーグ 5月14日～1月14日 (南長野他 6試合)  
F2級・F3級審判員 18名派遣
- c 第13回全日本大学フットサル北信越大会 6月17日～18日 (福井県開催)  
浜辺 篤伸、荒井 厚 派遣
- d 第10回北信越ビーチサッカー大会 7月22日～23日 (石川県開催)  
成田 和彦、浜辺 篤伸、坂田 高士 派遣
- e 第33回選抜北信越大会 8月 5日～ 6日 (新潟県開催)  
INS:1名派遣、審判員:4名派遣
- f 第23回全日本フットサル選手権北信越大会 1月20日～21日 (富山県開催)  
成田和彦、高橋千景、松崎浩太郎、荒井厚、浜辺篤伸、下條貴史 派遣

※ F2級・F3級審判員88名派遣

③ 県協会関係

- a 各種大会にF2級、3級審判員178名派遣

(3) サッカー各種研修会への派遣(審判員 男子)

① 日本協会関係



- a 全国クラブユースU-15サッカー大会 8月14日～17日 (北海道開催)  
伴 勇、高坂 凌 派遣
- b U-22審判員育成研修会 3月12日～15日 (茨城県開催)  
高坂 凌 派遣
- ② 北信越協会関係
- a 北信越2級審判員研修会 6月16日～18日 (石川県)〔北信越高校総体〕  
2級審判員9名 参加
- b " 8月11日～13日 (福井県)〔北信越国体〕  
2級審判員9名 参加
- c " 3月10日～11日 (長野県)〔2級審判員研修会〕  
2級審判員27名 参加
- d 地域Rアカデミー 4月～12月 (北信越各県) 8回開催  
菅 賢太郎 参加
- e 北信越強化審判員集合研修会 4月15日～16日 (石川県)〔北信越大学リーグ〕  
長野県参加者なし
- f " 7月22日～23日 (長野県)〔北信越社会人大会〕  
長野県参加者なし
- g 北信越強化審判員見極め研修会 11月 5日～ 6日(新潟県)〔北信越大学リーグ〕  
山際 順義 参加
- h 北信越育成審判員集合研修会 6月16日～18日(石川県)〔北信越高校総体〕  
山際 順義、青木 聡志、伴 勇、高木 良輔 4名参加
- i " 8月11日～13日(福井県)〔北信越国体:少年・女子〕  
山際 順義、菅 賢太郎、伴 勇、高坂 凌 4名参加
- j 北信越強化審判員見極め研修会 9月23日～24日(石川県)〔北信越クラブ選手権〕  
山際 順義 参加
- ③ 県協会関係
- a シーズン前2級審判員研修会 4月2日(アルウィン) 2級審判員 29名参加
- b 2級審判員体力測定 11月5日・19日・26日・2月24日・3月18日(松本広域他)  
24名参加
- (4) サッカー各種研修会への派遣(審判員 女子)
- ① 日本協会関係
- a 全国高校総体サッカー競技(女子) 7月30日～8月 1日 (宮城県開催)  
長野県参加者なし
- ② 北信越協会関係
- a 北信越2級審判員研修会 6月16日～18日 (石川県)〔北信越高校総体:女子〕  
井口 朋恵 参加

- |   |             |           |                  |  |
|---|-------------|-----------|------------------|--|
| b | ”           | 8月11日～13日 | (福井県)〔北信越国体:女子〕  | 井口 朋恵 参加                               |
| c | ”           | 3月10日～11日 | (長野県)〔2級審判員研修会〕  | 井口 朋恵 参加                               |
| d | 北信越女子審判員研修会 | 12月17日    | (富山県)            | 湯本 満幸、代住 りお、小野 紅葉、千野 子鳳、永井 沙羅、千野 唯花 参加 |
| e | ”           | 3月24日     | (石川県)〔高校フェスティバル〕 | 湯本 満幸 参加                               |

③ 県協会関係

- |   |             |                      |         |
|---|-------------|----------------------|---------|
| a | 長野県女子審判トレセン | 5月14日(アルウィン会議室・アル芝G) | 女子 8名参加 |
| b | 長野県女子審判トレセン | 10月28日(陸上競技場)        | 女子 7名参加 |

(5) サッカー各種研修会への派遣(審判指導者)

① 日本協会関係

- |   |                    |              |        |          |
|---|--------------------|--------------|--------|----------|
| a | S1級インストラクター認定審査    | 5月・7月16日～17日 | (大阪府)  | 柳澤 修 受験  |
| b | FFPTレセン 育成担当者研習会   | 8月 2日～ 6日    | (静岡県)  | 塩澤 明英 参加 |
| c | U-19育成審判員/育成担当者講習会 | 11月23日～26日   | (静岡県)  | 長野県参加者なし |
| d | 全日本少年サッカー大会指導者研修会  | 12月24日～29日   | (鹿児島県) | 柳澤 修 参加  |
| e | U-22育成審判員/育成担当者研修会 | 3月12日～15日    | (茨城県)  | 長野県参加者なし |

② 北信越協会関係

- |   |                 |           |                      |          |
|---|-----------------|-----------|----------------------|----------|
| a | S2級インストラクター認定審査 | 5月27日～28日 | (福井県)〔北信越自治体大会〕      | 青木 篤 昇級  |
| b | 北信越Sインストラクター研修会 | 6月16日～18日 | (石川県)〔北信越高校総体〕       | 10名参加    |
| c | ”               | 8月11日～13日 | (福井県)〔北信越国体〕         | 9名参加     |
| d | ”               | 3月10日～11日 | (長野県)〔2級インストラクター研修会〕 | 18名参加    |
| e | 地域審判指導者トレセン     | 4月～12月    | (北信越各県) 8回開催         | 上島 浩稔 参加 |

③ 県協会関係

- |   |                     |               |       |
|---|---------------------|---------------|-------|
| a | 長野県Sインストラクター研修会(会議) | 4月 2日(アルウィン)  | 29名参加 |
|   |                     | 10月21日(島立公民館) | 20名参加 |

- b 長野県Sインストラクター更新講習会 11月11日(アルウィン) 10名参加
- c 長野県審判トレセン(SI3取得) 11月11日(アルウィン) 3名参加

(6) フットサル各種研修会への派遣(審判員、審判指導者)

① 日本協会関係

- a F1級審判インストラクター認定講習会 長野県受験者なし
- b F2級審判インストラクター認定講習会 11月18日～19日(石川県) 関谷 北斗 昇級
- c F2級審判員強化研修会 1月 5日～ 7日(愛知県) 長野県参加者なし

② 北信越協会関係

- a F2級審判インストラクター更新講習会 11月 5日 (富山県) 中村保志、滝澤 正 参加
- 12月24日(岐阜県) 高橋 千景 参加
- b F2級審判員認定講習会 12月 2日～ 3日(石川県) 長野県受験者なし
- c F2級審判員更新講習会 各県で実施

③ 県協会関係

- a F2級審判員更新講習会 12月～2月(長野市他) 更新者:20名

(7) 上級審判員育成研修(サッカー・フットサル)

- ① S・F1級、2級受験者の強化 1級受験者:0名 2級受験者:S4名、F0名  
S2級:栗原 祐一郎 1名昇級
- ② 北信越強化審判員と長野県強化(育成)審判員の審判割当て 強化:1名 育成:5名
- ③ S上級審判員養成講座の開催(審判セミナー) 3月～2月 12回開催 (松本FBC・南長野) 21名参加
- ④ F3級審判員強化特別コースの開催 5月～11月 実施なし

(8) 新規取得及び昇級講習会

- ① S2級審判員認定審査 前期(4月～9月):1名昇級 後期(7月～12月):昇級なし
- ② S3級審判員昇級講習会 11月～12月(体力・筆記試験)、7月～ 8月(実技試験)  
受験者124名 昇級者34名
- ③ S3級審判員昇級者研修会 12月 3日 (長野市) 9名参加  
12月10日 (塩尻市) 15名参加
- ④ S3級審判員昇級講習会[U-25育成プログラム] 3月～11月 受験者1名 昇級者0名
- ⑤ S4級審判員取得講習会[一般・ユース対象] 12月～ 5月 14回開催 :1, 419名合格
- ⑥ S4級審判員取得講習会[ユース対象] 1月～ 2月 12回開催 :1, 016名合格
- ⑦ F3級審判員昇級講習会 9月 3日 (体力・筆記試験)  
10月～ 1月 (実技試験) 申込み 6名 昇級者4名
- ⑧ F3級審判員昇級者研修会 2月 3日 (長野市) 4名参加
- ⑨ F4級審判員取得講習会 2月～6月 3回開催 : 74名合格

(9) 更新講習会

- |                       |         |       |            |
|-----------------------|---------|-------|------------|
| ① S3級審判員更新講習会         | 9月～ 2月  | 13回開催 | 更新者: 886名  |
| ② S4級審判員更新講習会         | 9月～ 2月  | 17回開催 | 更新者:1,257名 |
| ③ JFAラーニングS4級審判員更新講習会 | 10月～ 3月 | (WEB) | 更新者:4,131名 |
| ④ F3級審判員更新講習会         | 11月～ 2月 | 5回開催  | 更新者: 50名   |
| ⑤ F4級審判員更新講習会         | 12月～ 1月 | 3回開催  | 更新者: 20名   |
| ⑥ JFAラーニングF4級審判員更新講習会 | 10月～ 3月 | (WEB) | 更新者: 402名  |

(10) ユース審判員及び女子審判員の育成

① ユース3級審判員育成研修会

- |                                       |                   |         |
|---------------------------------------|-------------------|---------|
| a FFPトレセン 審判員派遣                       | 8月 2日～ 6日 (静岡県)   | 中門 優 参加 |
| b ユース審判員合宿研修 (北信越ガールズエイト)             | 9月23日～24日 (木島平)   |         |
| 蜂谷 優、代住 りお、小野 紅葉、千野 子鳳、永井 沙羅、千野 唯花 参加 |                   |         |
| c 北信越ユース審判員研修会 (U-12大会)               | 11月18日～19日 (長野県)  | 中門 優 参加 |
| d 全日本少年サッカー選手権大会審判派遣                  | 12月23日～29日 (鹿児島県) | 参加なし    |
| e 北信越ユース審判員研修会 (チビリンピック)              | 3月17日～18日 (新潟県)   |         |

五味 隼一、蜂谷 優 参加

② ユース対象実技指導講習会

3月～11月 U-25育成プログラム、2種育成練習会  
7月29日～30日 (U-11 長野県選手権)

山下 航平、蜂谷 優 参加

10月29日・11月5日 (全日本少年サッカー県大会)

中門 優、山下 航平、蜂谷 優 参加

③ 女子1級・2級審判員の養成指導

各種大会、研修会に派遣

④ 女子3級・4級審判員の育成

- |                     |                  |         |
|---------------------|------------------|---------|
| a 長野県女子審判トレセン(3級昇級) | 5月19日 (アルウィン)    | 女性 8名参加 |
| b 長野県女子審判トレセン(4級取得) | 10月28日 (広域陸上競技場) | 女性 7名参加 |

(11) サッカー、フットサル 審判アセッサーの指導・育成

① 各種大会での審判員の評価及び指導(北信越、長野県)

- |                  |           |
|------------------|-----------|
| a 北信越・長野県内       | 延べ約400名派遣 |
| b 3級昇級実技審査 等     | 延べ約100名派遣 |
| c ユース及び女子審判員実技指導 | 延べ約 50名派遣 |

② 上級受験者(審判員及び指導者)の指導

- |                         |   |
|-------------------------|---|
| a 1・2級審判員認定審査受験者の指導     | サッカー1級:0名、サッカー女子1級:0名<br>サッカー2級:4名、フットサル2級:0名 |
| b 1・2・3級インストラクター認定審査の指導 | サッカー1級:1名、サッカー2級:1名<br>サッカー3級:3名、フットサル2級:1名   |

③ 各種講習会への講師の派遣(長野県)

延べ約130名派遣

(12) 技術と審判の協調

① U-20ワールドカップ視察研修

5月20日～23日（韓国）

窪 修一、佐藤 光雄、柳澤 修、大峽 諭、伴 勇 5名参加

② U-15北信越トレセンリーグ

11月25日（長野県開催）

窪 修一、大峽 諭 参加

(13) その他

① 審判交流会の開催

9月17日（アルウィン）

約60名参加

② 広報活動

ホームページ等で審判委員会の活動を掲載

### 3. 規律・フェアプレー委員会

#### 1. 競技開催事業

##### (1)大会の視察（2017年）

2種：高校総体県大会6月4日（日）、全国高校総体7月28（金）～29日（土）

全国高校サッカー選手権大会、10月29日（日）

3種：クラブユース選手権大会、6月11日（日）

4種：全日本少年サッカー大会 11月5日（日）

1種：社会人選手権5月7日（日）

##### (2)フェアプレーデーの開催

FIFAフェアプレーデーを本年度も実施した。9月一週目

##### (3)警告・退場処分選手・監督の裁定

県内で退場処分となった選手・監督及び懲罰に関するヒアリングを必要に応じて規律・フェアプレー委員会を開催して調査・審議・裁定を行った。

事情聴取/懲罰に関する視察

##### (4)種別による出場停止者の調査報告

1種 出場停止の件数 7件 県リーグ派遣ユース審判への抗議

2種 出場停止の件数 29件 女子1件(高校総体) 指導者2件審判への執拗な抗議

3種 出場停止の件数 3件 近年ではマナーはとても良かった

4種 出場停止の件数 3件 指導者1件 自チーム選手に対する暴言・威嚇

女子 出場停止の件数 0件 来年度は集計方法を修正(2種のケース)

シニア 出場停止の件数 0件 警告・退場・ファウルの数も考慮

フットサル 出場停止の件数 0件 ベンチからの発言は改善されている

2016年 39件 2017年 42件

北信越のリーグ戦については長野県の出場停止数は増加傾向

##### (5)2017年度フェアプレー賞の受賞チーム

1種：Y.Sエストレーラ

2種：岡谷東高校

3種：上田第二中学校 長野パルセイロU-15

4種：アルティスタジュニアフットボールクラブ

女子：松商学園高等学校女子サッカー部 安曇野グリーンヒル

シニア：いなのかんたろう

フットサル：ポアルース長野

#### 2. 会議

##### (1)長野県種別委員長会議の開催（フットボールセンター、アルウイン）

第1回 2017年 4月8日（土） 第2回 2017年9月16日（土）

第3回 2018年2月10日（土）

##### (2)北信越規律委員長会議

北信越国体・北信越規律委員長会議 2017年 8月11日（金）～13日（日） 福井県

##### (3)全国規律委員長会議 2017年 11月10日（金） JFAハウス

##### (4)北信越高校総体 2017年 6月16（金）～17日（土） 石川県

(5)規律審判合同会議 2018年 2月1日(木) 千曲市

(6)北信越サッカー協会理事会 2018年 3月3日(土)~4日(日) 富山県

### 3. その他

(1)規約・規程のルール改正 (2014年4月から) 出場停止のルール変更、差別、  
不服申し立て、懲罰の改訂 FIAFからの提言 大会要項の整備

(2)組織の改編 JFAからの方向性・司法の独立を目指す 規律委員会、裁定委員会、不服  
申立委員会の分割 専門委員会:リスペクト・フェアプレー委員会

## 4. 医学委員会

### 1. 競技会開催事業

(1) 各種別の県選手権決勝や北信越大会への医師または看護師の派遣。

① 長野県大会決勝

1種:長野県サッカー選手権大会 4/9(日) 長野U、

全国社会人サッカー選手権長野県大会 6/18(日) アルウィン

2種:全国高等学校サッカー選手権長野県大会 11/4(土) アルウィン

② 北信越大会

1種:全国社会人サッカー選手権 北信越大会 長野県 7/22(土)23(日)

2種:高円宮杯U-18・北信越プリンスリーグ 長野県チームなし

3種:北信越中学校総合競技大会「サッカー」 8/2(水)~4(金)松本市 アル芝、多目的球技場

シニア:50, 60以上 4/22(土)23(日) 松本市かりがねサッカー場

40以上 7/8(土)9(日) 長野県フットボールセンター

60, 70以上 10/28(土)29(日) 松本市かりがねサッカー場

(2) 全国大会参加時および県選抜チームの海外遠征における医師またはトレーナーの派遣。

(3) Jリーグ(松本山雅FC、AC長野パルセイロ)、なでしこリーグの主催試合における

会場ドクターの斡旋協力。 なでしこ日本代表対スイス女子代表10/22(日) 長野U

(4) 天皇杯の長野県開催試合における会場ドクターの派遣協力。

①4/22(土)23(日) 長野U ②6/21(水) アルウィン ③7/26(水) アルウィン

④9/20(水) アルウィン、長野U

### 2. 育成強化事業

(1) 指導者への啓発。

① 3種、4種、女子チームへのFIFA11+(サッカー障害予防プログラム)の普及。

(2) メディカルサポート部(トレーナー)の活動。

① 各種競技会における医師または看護師のサポート。

② 長野県U-16選抜チームのサポート。

③ トレーナー養成およびワークショップの開催。

(3) NFAホームページの活用。

① NFA版メディカルインフォメーションの展開・更新。

(4) 会議・セミナー・研修会への参加。

① 全国医学委員長会議への参加

② サッカードクターセミナーへの参加。

③ JFAアスレティックトレーナー研修会への参加。

④ FIFA11+セミナーへの参加。

⑤ その他各種セミナー・研修会への参加。



## 5. 国体委員会

### 1. 育成強化事業

#### (1) 第38回北信越国体(福井県)への代表チームの派遣

- ① 期間:2017年8月11(金)~13日(日)
  - a 成年男子:丸岡スポーツランドサッカー場  
13日:長野(2-1)新潟 本国体出場
  - b 女子 :三国運動公園多目的競技場  
12日:長野(1-0)富山  
13日:長野(0-3)新潟 ・予選敗退
  - c 少年男子:丸岡スポーツランド人工芝グラウンド  
12日:長野(1-1)福井 13日:長野(3-3)  
PK(4-3) PK(2-4)  
・予選敗退

#### (2) U16北信越トレセンリーグ

- ① 期間:2017年4月-7月
  - a 第1節 4月 9日:長野会場 長野対福井 ○(6-1)
  - 第2節 4月23日:新潟会場 長野対富山 △(1-1)
  - 第4節 6月18日:福井会場 長野対新潟 △(0-0)
  - 第5節 7月 9日:石川会場 長野対石川 ○(2-1)

U16北信越トレセンリーグ前期の結果から、第2位となり北信越国体では、福井・富山と対戦。

#### (3) 第72回愛媛国体への代表チームの派遣 (出場:成年男子)

- ① 会場:(成年男子) 松山市:北条スポーツセンター球技場(人工芝)
  - a 総合開会式:9月30日(土) 松山市 開会式参加
  - b 競技期間  
:2017年10月1日(日)~10月4日(水)  
(10月1日)1回戦:長野:0 前半(0-1)、後半(0-1) 2:奈良 1回戦敗退

# 第38回北信越国民体育大会 サッカー競技日程

1) 期 間 2017年8月11日(金)～13日(日)

2) 会 場 丸岡スポーツランドサッカー場【丸スポ】 成年男子  
 丸岡スポーツランド人工芝グラウンド北コート(人工芝)【丸スポ北】 少年男子  
 丸岡スポーツランド人工芝グラウンド南コート(人工芝)【丸スポ南】 少年男子  
 三国運動公園人工芝グラウンド(人工芝)【三国】 女子

3) 試合日程

日	記号	会 場	種 別	開始時間	対 戦		備 考
11日 (金)	イ	丸スポ北	少年男子	13:30	新潟県	VS 福井県	変則リーグ
12日 (土)	A	丸スポサッカー場	成年男子	11:00	新潟県	VS 福井県	1回戦
	B	丸スポ	成年男子	13:30	富山県	VS 石川県	代表決定戦
	ロ	丸スポ北	少年男子	13:30	長野県	VS 福井県	変則リーグ
	ハ	丸スポ南	少年男子	13:30	富山県	VS 石川県	変則リーグ
	あ	三国	女子	11:00	長野県	VS 富山県	1回戦
13日 (日)	い	三国	女子	13:30	福井県	VS 石川県	代表決定戦
	C	丸スポ	成年男子	11:00	長野県	VS Aの勝者	代表決定戦
	ニ	丸スポ北	少年男子	13:30	長野県	VS 富山県	変則リーグ
	ホ	丸スポ南	少年男子	13:30	新潟県	VS 石川県	変則リーグ
	う	三国	女子	11:00	新潟県	VS あの勝者	代表決定戦

注)ベンチは上段表の左側チームがピッチに向かって左側とする。

## 競技結果

▼少年男子の部

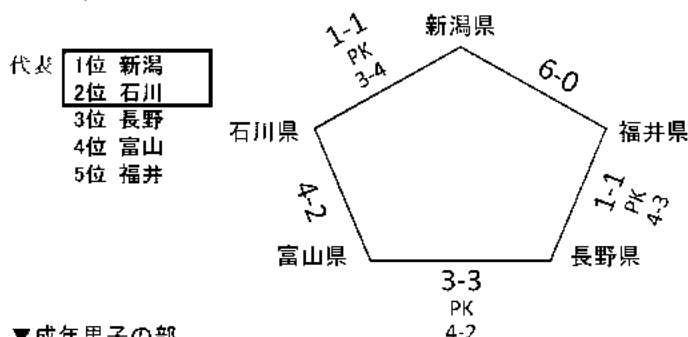

▼成年男子の部

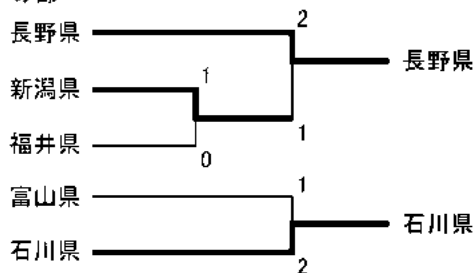

▼女子の部

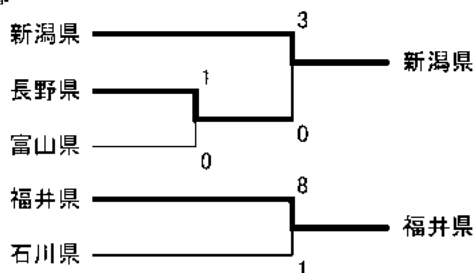

# 第72回国民体育大会（サッカー競技）成年男子

1 回戦 準々決勝 準決勝 決勝戦 準決勝 1 回戦

	[1]10/01 11:30 北条球	OPK4	[9]10/02 10:00 北条球	0	[13]10/03 12:30 北条陸	0	[16]10/04 12:30 北条陸	1	0	[14]10/03 10:00 北条陸	3	0	[7]10/01 15:30 北条陸	1PK6 1PK7	[12]10/02 12:30 北条陸	1	0	[8]10/01 13:30 北条陸	
		OPK2																	1PK6 1PK7
		[2]10/01 09:30 北条球	[10]10/02 12:30 北条球	1		3													
		[3]10/01 15:30 北条球		0															
		[4]10/01 13:30 北条球		3															
<b>長野県</b>																			
青森県																			

石川県

群馬県

0Ex | 0Ex  
【3位決定戦】  
[15]10/04 10:00 北条陸



## 6. 競技運営委員会

### 1. 競技会開催事業

#### (1) ゴールの配備

① 大町市西運動公園に下記ゴール及び関連備品を配備した。

- ・少年用ゴール・・・1組
- ・フットサル用ゴール・・・1組
- ・ミニゴール・・・2組

#### (2) 県内施設拡充への対応

- ① アルウインの芝生全面張り替えに伴う長野県との工事工程調整に臨み、利用団体・クラブの意見を踏まえ、2018年度利用開始日程を決定した。
- ② 長野県フットボールセンター(松本市サッカー場)人工芝のJFA公認申請に当たり、松本市担当部署と協議し整備費用の確保および公認取得申請の働きかけを行った。

#### (3) 施設調整

- ① 県的施設及びフットボールセンター、あがた運動公園、かりがねサッカー場および千曲市サッカー場の年間利用計画に基づく協会内調整を行った(各施設、1月に実施)。
- ② アルウインおよび芝生グラウンドの利用について、他団体(ラグビー協会、アメリカンフットボール)との調整を実施した。

#### (4) 主催・主管事業

① 事務局およびJクラブと一体となった協働により、下記主管事業を委員会として積極的に誘致・企画し、必要な運営管理・施設確保を行い、収益の活性化を促した。

- ・第97回天皇杯全日本サッカー選手権大会1回戦  
2017/4/22 長野Uスタジアム
- ・第97回天皇杯全日本サッカー選手権大会2回戦  
2017/6/21 アルウイン
- ・第97回天皇杯全日本サッカー選手権大会3回戦  
2017/7/12 アルウイン、長野Uスタジアム(同日同時刻開催)
- ・第97回天皇杯全日本サッカー選手権大会4回戦  
2017/9/20 アルウイン、長野Uスタジアム(同日同時刻開催)
- ・第39回皇后杯全日本女子サッカー選手権大会2回戦  
2017/11/3、11/4 佐久総合運動公園陸上競技場
- ・(一社)長野県サッカー協会創立70周年記念試合  
2017/8/6 アルウイン
  
- ・MS&ADカップ2017 なでしこジャパン国際試合(VSスイス代表)  
2017/10/22 長野Uスタジアム

### 2. 広報普及事業

(1) フットボールデーの開催

① 松本山雅FCサッカークリニックの実施

a)日時:2018/2/10、14:00~16:00

b)会場:長野県フットボールセンター

c)対象:4種世代対象100名参加

## 7. 1種委員会

### 社会人

#### 1. 競技会開催事業

##### (1)第22回長野県サッカー選手権大会

###### ①概要

第97回天皇杯全日本サッカー選手権大会の予選会を兼ねた、第1種登録チームを対象とした競技会の開催及び競技運営を行うもの。

- a 主催／主管：(一社)長野県サッカー協会／長野県選手権実施委員会
- b 共催：NHK長野支局、信濃毎日新聞社
- c 開催期間：2016年11月～平成29年4月9日
- d 場所：長野Uスタジアム他
- e 結果：優勝 AC長野パルセイロ 準優勝 アルティスタ東御

##### (2)第53回全国社会人サッカー選手権長野県大会

###### ①概要

社会人連盟加盟チームを対象とした競技会の開催及び競技運営を行うもの。

- a 主催／主管：(一社)長野県サッカー協会／長野県社会人サッカー連盟
- b 開催期間：2017年4月2日(日)～6月18日
- c 場所：松本市サッカー場他
- e 結果：優勝 アルティスタグランデ 準優勝 アンテローブ塩尻

##### (3)第23回全国クラブチームサッカー選手権長野県大会

###### ①概要

クラブチームを対象とした競技会の開催及び競技運営を行うもの。

- a 主催／主管：(一社)長野県サッカー協会／長野県社会人サッカー連盟
- b 開催期間：2017年6月～8月20日
- c 場所：松本広域公園サッカー場他
- e 結果：優勝 リバルタス千曲FC 準優勝 M.A.C SALTO

##### (4)長野県地区リーグ決勝大会

###### ①概要

長野県リーグ昇格をかけて、県内4地区(北信・東信・中信・南信)のリーグ優勝チームによる競技会の開催及び競技運営を行うもの。

- a 主催／主管：(一社)長野県サッカー協会／長野県社会人サッカー連盟
- b 開催期間：2017年9月～10月
- c 場所：長野県内各地競技場
- e 結果：第1位 F.C.エグゼリンク松本(中信) 第2位 F.C.ATLAS(北信)  
第1位、第2位チームは県リーグ2部へ自動昇格

(5) マスターズ県リーグ(0-34)

① 概要

日本スポーツマスターズ大会の参加年齢基準(オーバー40→オーバー35)の変更により、34歳以上の選手を対象としたリーグ戦の開催及び競技運営を行うもの。

a 主催/主管:(一社)長野県サッカー協会/長野県社会人サッカー連盟・長野県シニア連盟

b 開催期間 :2017年9月~11月

c 場所 :松本市サッカー場

e 結果 :2018年4月へ開催日変更

(6) 第36回長野県フットボールリーグ

① 概要

長野県リーグ所属チーム(1部・2部)による競技会の開催及び競技運営を行うもの。

a 主催/主管:長野県サッカー協会/長野県リーグ運営委員会

b 開催期間 :2017年5月~8月

c 場所 :長野県内各地競技場

e 結果 :1部優勝 リベルタス千曲 準優勝 FCアビエス  
:2部優勝 マツセロナ 準優勝 松本市役所

(7) 4地区(北信・東信・中信・南信)サッカーリーグ

① 概要

県内4地区リーグ所属チームによる競技会の開催及び競技運営を行うもの。

a 主催/主管:(一社)長野県サッカー協会/各地区リーグ運営委員会

b 開催期間 :2017年4月~9月

c 場所 :長野県内各地競技場

e 結果 :北信優勝 F.C.ATLAS 東信優勝 CEREJA  
:中信優勝 F.C.エグゼリンク松本 南信優勝 フェニックスFC

(8) スカウティング事業

北信越大会、全国大会の視察、大会役員の派遣を行った。

- ① 第24回全国クラブチームサッカー選手権大会 北信越大会  
・2017年9月23日~24日(石川県)
- ② 日本スポーツマスターズ2017サッカー競技 北信越予選会  
・2017年6月4日(新潟県)
- ③ 第53回全国社会人サッカー選手権大会  
・2017年10月13日~14日(福井県)
- ④ 日本スポーツマスターズ2017サッカー競技  
・2017年9月17日~18日(兵庫県)
- ⑤ 第38回全国国民体育大会 サッカー競技  
・2017年10月1日~2日(愛媛県)

## (9)委員会の開催

社会人委員会の開催(8月・12月・2月)

## (10)Jリーグ運営視察

松本山雅FC、AC長野パルセイロのホームゲームの運営視察を行った。(記録、運営補等)

## 2. 広報普及事業

### (1)他種への普及活動

社会人連盟による、少年等を対象としたサッカー教室等の開催。

### (2)未登録チームへの協会登録促進

地区と連携しながら、協会登録への啓発活動の実施。

### (3)北信越、県、地区リーグの活動推進

北信越リーグ、県リーグ、地区リーグの強化・普及に係る活動を推進するもの。

## その他

### (1)マッチコミッショナー関連事業

#### ①養成

北信越リーグ等のマッチ制に対応するため、マッチコミッショナーの養成を行うもの。

・研修会等への参加(2017年3月26日・富山県富山市)

## 学生

### 1.競技会開催事業

#### (1) 第45回北信越大学サッカーリーグ

① 日時:2017年4月～11月 会場:松商学園総合グラウンド 他

#### ② 概要

2017年度、1部には全8大学が所属し、所属大学総当たりのホーム&アウェー方式で14試合を行う。なお、1部リーグの優勝大学が北信越第1代表として全日本大学サッカー選手権大会の出場権を得る。

また、2部には約10大学が所属し、A・Bリーグに分かれてリーグ戦を行い、各リーグ上位2大学が1部昇格をかけてプレーオフを行う。その結果、2部優勝大学は1部へ自動昇格となる。その他、2位の大学は1部7位の大学と、3位の大学は1部6位の大学と1部昇格をかけ、それぞれ入替戦を行う。

③ 結果:松本大学2位(インカレ出場)、信州大学8位(詳細は別紙参照)

#### (2) 第45回北信越大学サッカーリーグ入替戦

① 日時:2017年11月上旬を予定。 会場:松商学園総合グラウンド 他

#### ② 概要

(1)の②下部のとおり。入替戦に勝利した大学は、次年度1部リーグに昇格する。



③ 結果:今年度実施なし

(3) 平成29年度 第66回全日本大学サッカー選手権大会

① 日時:2017年12月 会場:真岡市総合運動公園陸上競技場 他

② 概要

本大会は下記地域大学サッカー連盟より選出された24チームによって優勝を争う。

①北海道 1チーム ②東北 2チーム ③北信越 2チーム

④関東 5チーム ⑤東海 3チーム ⑥関西 4チーム

⑦中国 2チーム ⑧四国 1チーム ⑨九州 3チーム

⑩総理大臣杯優勝チーム 1チーム

③ 結果:松本大学1回戦敗退 松本大学1-2鹿屋体育大学(詳細は別紙参照)

(4) 第41回総理大臣杯全日本大学サッカートーナメント北信越大会

① 日時:2017年6月 会場:松商学園総合グラウンド 他

② 概要

総理大臣杯全日本大学サッカートーナメントの出場権をかけた北信越大学サッカー連盟加盟大学が対戦する。北信越大学サッカー連盟加盟大学の北信越ランキング上位8大学(1部リーグ大学)はシードとなり、9位以下の大学(2部リーグ大学)は予選リーグを勝ち上がり、シード大学と対戦する。

③ 結果:松本大学2回戦敗退、信州大学2回戦敗退(詳細は別紙参照)

(5) 第50回全国高等専門学校サッカー選手権予選北信越大会

① 日時:2017年7月

② 概要

北信越の高等専門学校のサッカー競技大会。本大会の上位2校が第52回全国高等専門学校体育大会兼第50回全国高等専門学校サッカー選手権大会への出場権を得る。

③ 結果:優勝(全国大会出場)

1回戦:長野高専2-0福井高専

準決勝:長野高専2-1石川高専

決勝:長野高専2-1富山高専射水

(6) 第52回全国高等専門学校体育大会 兼 第50回全国高等専門学校サッカー選手権大会

① 日時:2017年8月

② 概要

本大会は各地区から選出された代表校16校が優勝を目指して争う。

北海道地区 1校 東北地区 1校 北信越地区 2校

関東地区 2校 東海地区 2校 関西地区 2校

中国地区 2校 四国地区 1校 九州沖縄地区 2校

開催校 1校

③ 結果:全国ベスト8(詳細は別紙参照)

(7) 2017年度北信越地区高等専門学校サッカー新人戦

① 日時:2017年11月

② 概要

北信越の高等専門学校のサッカー競技新人大会。

③ 結果

長野高専1-0長岡高専

## 8. 2種委員会

### 1. 協議会開催事業

(1) 第96回全国高校サッカー選手権大会長野県大会

日時:2017年8月26日(土)から11月4日(土)

場所:アルウィン 他県内公共施設及び学校グラウンド

(2) 高円宮杯U18サッカーリーグ2017長野県リーグ

日時:2017年3月18日(土)から11月18日(土)

場所:県内公共施設及び学校グラウンド

(3) 編集委員会

日時:2017年12月8日(金)から2018年1月14日(日)

場所:松本工業高校同窓会館

(4) 各種大会視察

①北信越高校総体(赤穂・塩入・腰原・木下)

日時:2017年6月16日(金)から18日(日)

場所:石川県能登島

②北信越国体(赤穂・塩入)

日時:2017年8月11日(金)から13日(日)

場所:福井県丸岡

③高校サッカー選手権大会(赤穂・木下 他)

日時:2018年1月2日(木)から8日(月)

場所:首都圏各地

(5) 高校サッカー顧問総会

日時:2018年2月17日(土)

場所:松商学園高校

(6) YCS(ユースチャンピオンシップ)実施せず

日時:2017年12月9日(日)

場所:かりがねサッカー場

(7) 共催事業

①長野県高等学校総合体育大会(主催:長野県高等学校体育連盟)

日時:2017年5月27日(土)から6月4日(日)

場所:長野Uスタジアム 他 県内公共施設

②長野県高等学校新人体育大会(主催:長野県高等学校体育連盟)

日時:2017年11月25日(土)から12月3日(日)

場所:FBC 他 県内公共施設

平成29年度 第96回全国高校サッカー選手権大会長野県大会 【全結果】

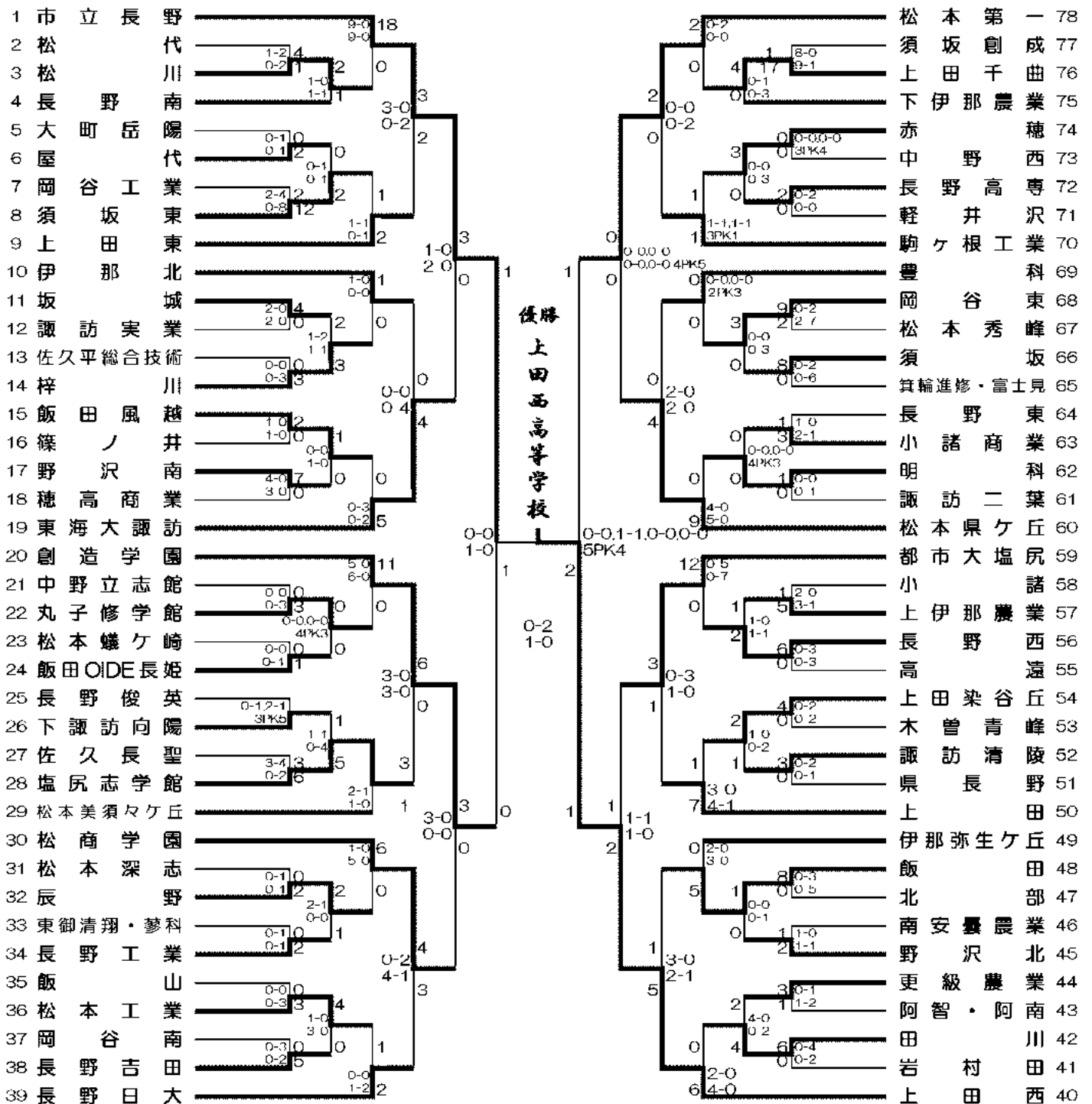

会場	8月26日(土) 8月27日(日)	1 回 戦	上田西高校・上田市古戦場公園多目的グラウンド・岡谷東高校・田川高校 辰野高校第2グラウンド・中野西高校	
	9月2日(土)	2 回 戦	明科高校・上田市古戦場公園多目的グラウンド・岡谷東高校 辰野高校第2グラウンド・中野市多目的サッカー場・松商学園総合グラウンド	
	10月7日(土)	3 回 戦	あがた運動公園多目的広場・伊那市陸上競技場・かりがねサッカー場(人工芝) 中野市多目的サッカー場・松本市サッカー場・松商学園総合グラウンド	
	10月14日(土)	4 回 戦	伊那市陸上競技場・かりがねサッカー場(人工芝)・千曲市サッカー場・松本市サッカー場	
	10月22日(日) 10月28日(土) 11月4日(土)	準々決勝 準決勝 決勝	松本平広域公園アルウィン芝生グラウンド・松本平広域公園サッカー場 アルウィン(松本平広域公園総合球技場) アルウィン(松本平広域公園総合球技場)	
時間	1~3回戦	①10:00~	②12:00~	③14:00~
	4回戦	①10:30~	②13:00~	
	準々決勝	①10:30~	②13:00~	
	準決勝	①10:30~	②13:00~	
	決勝	12:00~		

高円宮杯 U-18 サッカーリーグ2017 長野県1部

順位	チーム	松本山雅U18	創造学園	都市大塩尻	上田	上田西	東海大諏訪	松本県ヶ丘	市立長野	勝点	試合数	勝	分	負	得点	失点	得失点
1	松本山雅U18		2 ○ 0	2 ○ 1	3 ○ 0	2 ○ 0	3 ○ 1	1 △ 1	3 ○ 1	37	14	12	1	1	35	8	27
		0 ● 2	1 ○ 0	5 ○ 1	7 ○ 1	2 ○ 0	3 ○ 0	1 ○ 0									
2	創造学園	0 ● 2		3 ○ 0	3 ○ 0	3 ○ 0	10 ○ 1	2 ○ 0	3 ○ 2	36	14	12	0	2	40	10	30
		2 ○ 0	0 ● 3	2 ○ 0	2 ○ 1	5 ○ 0	3 ○ 0	2 ○ 1									
3	都市大塩尻	1 ● 2	0 ● 3		5 ○ 1	5 ○ 4	3 ○ 1	3 ○ 1	1 ● 5	25	14	8	1	5	32	27	5
		0 ● 1	3 ○ 0	2 ○ 0	2 ○ 1	8 ○ 2	1 △ 1	0 ● 5									
8	上田	0 ● 3	0 ● 3	1 ● 5		0 ● 5	1 ● 3	2 ● 3	0 ● 4	3	14	1	0	13	13	45	-32
		1 ● 5	0 ● 2	0 ● 2	2 ● 4	5 ○ 1	1 ● 2	0 ● 3									
4	上田西	0 ● 2	0 ● 3	4 ● 5	5 ○ 0		2 ○ 1	2 ○ 1	4 ○ 3	24	14	8	0	6	35	30	5
		1 ● 7	1 ● 2	1 ● 2	4 ○ 2	5 ○ 0	5 ○ 2	1 ○ 0									
7	東海大諏訪	1 ● 3	1 ● 10	1 ● 3	3 ○ 1	1 ● 2		0 ● 2	0 ● 6	6	14	2	0	12	12	53	-41
		0 ● 2	0 ● 5	2 ● 6	1 ● 5	0 ● 5	0 ● 3	2 ○ 0									
6	松本県ヶ丘	1 △ 1	0 ● 2	1 ● 3	3 ○ 2	1 ● 2	2 ○ 0		2 ● 4	14	14	4	2	8	20	30	-10
		0 ● 3	0 ● 3	1 △ 1	2 ○ 1	2 ● 5	3 ○ 0	2 ● 3									
5	市立長野	1 ● 3	2 ● 3	5 ○ 1	4 ○ 0	3 ● 4	6 ○ 0	4 ○ 2		21	14	7	0	7	37	21	16
		0 ● 1	1 ● 2	5 ○ 0	3 ○ 0	0 ● 1	0 ● 2	3 ○ 2									

高円宮杯 U-18 サッカーリーグ2017 長野県2部

順位	チーム	長野日大	松本第一	創造学園 2nd	都市大塩尻 2nd	松商学園	松本山雅U18 2nd	駒ヶ根工業	市立長野 2nd	勝点	試合数	勝	分	負	得点	失点	得失点
6	長野日大		1 ● 3	1 ● 5	1 ● 2	1 △ 1	1 △ 1	1 △ 1	5 ○ 1	18	14	5	3	6	21	26	-5
		0 ● 2	2 ○ 1	4 ○ 2	0 ● 1	1 ● 5	1 ○ 0	2 ○ 1									
2	松本第一	3 ○ 1		0 △ 0	0 △ 0	0 ● 1	2 ○ 1	5 ○ 0	4 ○ 1	31	14	9	4	1	27	6	21
		2 ○ 0	1 △ 1	0 △ 0	1 ○ 0	3 ○ 1	3 ○ 0	3 ○ 0									
1	創造学園 2nd	5 ○ 1	0 △ 0		3 ○ 2	2 ○ 0	2 ○ 0	3 △ 3	3 ○ 2	33	14	10	3	1	36	13	23
		1 ● 2	1 △ 1	2 ○ 1	1 ○ 0	3 ○ 0	5 ○ 0	5 ○ 1									
5	都市大塩尻 2nd	2 ○ 1	0 △ 0	2 ● 3		0 ● 3	0 ● 1	5 ○ 0	3 ○ 1	20	14	6	2	6	20	16	4
		2 ● 4	0 △ 0	1 ● 2	1 ○ 0	0 ● 1	2 ○ 0	2 ○ 0									
3	松商学園	1 △ 1	1 ○ 0	0 ● 2	3 ○ 0		1 ○ 0	2 ○ 0	3 ○ 0	28	14	9	1	4	20	9	11
		1 ○ 0	0 ● 1	0 ● 1	0 ● 1	2 ○ 1	4 ○ 2	2 ○ 0									
4	松本山雅U18 2nd	1 △ 1	1 ● 2	0 ● 2	1 ○ 0	0 ● 1		3 ○ 0	4 ○ 0	22	14	7	1	6	24	17	7
		5 ○ 1	1 ● 3	0 ● 3	1 ○ 0	1 ● 2	3 ○ 1	3 ○ 1									
8	駒ヶ根工業	1 △ 1	0 ● 5	3 △ 3	0 ● 5	0 ● 2	0 ● 3		1 △ 1	3	14	0	3	11	8	39	-31
		0 ● 1	0 ● 3	0 ● 5	0 ● 2	2 ● 4	1 ● 3	0 ● 1									
7	市立長野 2nd	1 ● 5	1 ● 4	2 ● 3	1 ● 3	0 ● 3	0 ● 4	1 △ 1		4	14	1	1	12	10	40	-30
		1 ● 2	0 ● 3	1 ● 5	0 ● 2	0 ● 2	1 ● 3	1 ○ 0									

## 高円宮杯 U-18 サッカーリーグ2017 長野県3部Aリーグ

順位	チーム	上田千曲	上田東	岡谷東	飯田OIDE長郷	伊那北	松商学園2nd	松本第一2nd	埴川	勝点	試合数	勝	分	負	得点	失点	得失点
1	上田千曲	1 ● 2	1 △ 1	4 ○ 1	0 ● 1	3 ○ 2	3 ○ 1	4 ○ 0	28	14	9	1	4	32	18	14	
		3 ○ 1	1 ○ 0	6 ○ 0	1 ● 4	3 ○ 2	0 ● 2	2 ○ 1									
3	上田東	2 ○ 1	0 ● 1	1 ○ 0	1 △ 1	1 △ 1	0 △ 0	1 △ 1	23	14	6	5	3	23	14	9	
		1 ● 3	1 △ 1	3 ○ 0	1 ○ 0	2 ● 3	2 ○ 0	7 ○ 2									
6	岡谷東	1 △ 1	1 ○ 0	0 ● 2	1 △ 1	0 △ 0	1 ○ 0	0 ● 1	18	14	4	6	4	15	13	2	
		0 ● 1	1 △ 1	0 △ 0	1 △ 1	2 ● 3	3 ○ 2	4 ○ 0									
7	飯田OIDE長郷	1 ● 4	0 ● 1	2 ○ 0	1 ● 5	2 ○ 1	0 ● 2	3 ○ 1	13	14	4	1	9	15	42	-27	
		0 ● 6	0 ● 3	0 △ 0	0 ● 7	2 ● 6	0 ● 4	4 ○ 2									
2	伊那北	1 ○ 0	1 △ 1	1 △ 1	5 ○ 1	2 ○ 1	0 ● 3	2 ○ 1	24	14	7	3	4	30	18	12	
		4 ○ 1	0 ● 1	1 △ 1	7 ○ 0	1 ● 3	3 ○ 1	2 ● 3									
4	松商学園2nd	2 ● 3	1 △ 1	0 △ 0	1 ● 2	1 ● 2	1 △ 1	4 ● 7	21	14	6	3	5	33	26	7	
		2 ● 3	3 ○ 2	3 ○ 2	6 ○ 2	3 ○ 1	4 ○ 0	2 ○ 0									
5	松本第一2nd	1 ● 3	0 △ 0	0 ● 1	2 ○ 0	3 ○ 0	1 △ 1	4 ○ 1	20	14	6	2	6	25	20	5	
		2 ○ 0	0 ● 2	2 ● 3	4 ○ 0	1 ● 3	0 ● 4	5 ○ 2									
8	埴川	0 ● 4	1 △ 1	1 ○ 0	1 ● 3	1 ● 2	7 ○ 4	1 ● 4	10	14	3	1	10	22	44	-22	
		1 ● 2	2 ● 7	0 ● 4	2 ● 4	3 ○ 2	0 ● 2	2 ● 5									

## 高円宮杯 U-18 サッカーリーグ2017 長野県3部 Bグループ

順位	チーム	松本県ヶ丘2nd	AC長野パルセイフ	松本工業	豊科	創造学園3rd	小諸商業	伊那弥生ヶ丘	東海大諏訪2nd	勝点	試合数	勝	分	負	得点	失点	得失点
3	松本県ヶ丘2nd	0 ● 2	3 ○ 1	0 ● 2	5 ○ 6	4 ○ 0	1 ● 3	3 ○ 1	28	14	9	1	4	30	12	18	
		0 ● 1	2 ○ 0	1 △ 1	5 ○ 0	4 ○ 1	1 ○ 0	1 ○ 0									
1	AC長野パルセイフ	2 ○ 0	2 ○ 1	0 ● 3	6 ○ 0	4 ○ 1	2 ○ 1	1 ● 2	34	14	11	1	2	40	12	28	
		1 ○ 0	5 ○ 0	3 ○ 0	4 ○ 1	3 ○ 0	2 ○ 1	2 △ 2									
8	松本工業	1 ● 3	1 ● 2	1 ● 4	2 ● 4	1 ○ 0	0 △ 0	0 ● 7	7	14	2	1	11	7	39	-32	
		0 ● 2	0 ● 8	0 ● 2	0 ● 1	0 ● 4	0 ● 2	1 ○ 0									
2	豊科	2 ○ 0	3 ○ 0	4 ○ 1	3 ○ 2	2 ○ 1	0 ● 1	2 △ 2	29	14	9	2	3	36	15	21	
		1 △ 1	0 ● 3	2 ○ 0	10 ○ 1	5 ○ 1	2 ○ 1	0 ● 1									
6	創造学園3rd	0 ● 5	0 ● 6	4 ○ 2	2 ● 3	3 ○ 2	0 ● 6	3 ○ 2	12	14	4	0	10	16	59	-43	
		0 ● 5	1 ● 4	1 ○ 0	1 ● 10	1 ● 5	0 ● 3	0 ● 6									
6	小諸商業	0 ● 4	1 ● 4	0 ● 1	1 ● 2	2 ● 3	0 ● 5	2 ○ 0	12	14	4	0	10	20	35	-15	
		1 ● 4	0 ● 3	4 ○ 0	1 ● 5	5 ○ 1	2 ○ 1	1 ● 2									
4	伊那弥生ヶ丘	3 ○ 1	1 ● 2	0 △ 0	1 ○ 0	6 ○ 0	5 ○ 0	2 ○ 0	22	14	/	1	6	26	15	11	
		0 ● 1	1 ● 2	2 ○ 0	1 ● 2	3 ○ 0	1 ● 2	0 ● 5									
5	東海大諏訪2nd	1 ● 3	2 ○ 1	7 ○ 0	2 △ 2	2 ● 3	0 ● 2	0 ● 2	20	14	6	2	6	30	18	12	
		0 ● 1	2 △ 2	0 ● 1	1 ○ 0	6 ○ 0	2 ○ 1	5 ○ 0									

高円宮杯 U-18 サッカーリーグ2017 長野県3部C

順位		美須々	赤穂	上田染谷	上田西2	上田2	松本深志	須坂	小諸	勝点	試合数	勝	分	負	得点	失点	得失点
3	美須々		4 ○ 0	1 △ 1	2 △ 2	1 ○ 0	3 △ 3	1 ○ 0	4 ○ 0	30	14	9	3	2	32	16	16
		1 ○ 0	1 ● 2	1 ● 4	4 ○ 1	3 ○ 2	1 ○ 0	5 ○ 1									
7	赤穂	0 ● 4		0 ● 3	0 △ 0	3 ○ 1	1 △ 1	1 ● 4	0 ● 1	12	14	3	3	8	19	30	-11
		0 ● 1		0 ● 4	0 ● 5	3 ● 4	7 ○ 2	0 △ 0	4 ○ 0								
2	上田染谷	1 △ 1	3 ○ 0		1 ● 2	1 ○ 1	2 ○ 0	1 ● 4	10 ○ 0	34	14	11	1	2	57	14	43
		2 ○ 1	4 ○ 0		3 ○ 2	4 ○ 1	4 ○ 1	5 ○ 1	13 ○ 0								
1	上田西2	2 △ 2	0 △ 0	2 ○ 1		4 ○ 0	4 ○ 0	1 ○ 0	3 ○ 1	35	14	11	2	1	51	9	42
		4 ○ 1	5 ○ 0	2 ● 3		5 ○ 0	4 ○ 1	2 ○ 0	13 ○ 0								
5	上田2	0 ● 1	1 ● 3	1 ● 4	0 ● 4		2 ○ 1	1 ○ 0	2 ● 3	15	14	5	0	9	21	37	-16
		1 ● 4	4 ○ 3	1 ● 4	0 ● 5		3 ○ 1	2 ● 4	3 ○ 0								
6	松本深志	3 △ 3	1 △ 1	0 ● 2	0 ● 4	1 ● 2		2 ○ 0	3 ○ 0	14	14	4	2	8	24	35	-11
		2 ● 3	2 ● 7	1 ● 4	1 ● 4	1 ● 3		3 ○ 2	4 ○ 0								
4	須坂	0 ● 1	4 ○ 1	4 ○ 1	0 ● 1	0 ● 1	0 ● 2		3 ○ 0	16	14	5	1	8	21	20	1
		0 ● 1	0 △ 0	1 ● 5	0 ● 2	4 ○ 2	2 ● 3		3 ○ 0								
8	小諸	0 ● 4	1 ○ 0	0 ● 10	1 ● 3	3 ○ 2	0 ● 3	0 ● 3		6	14	2	0	12	6	70	-64
		1 ● 5	0 ● 4	0 ● 13	0 ● 13	0 ● 3	0 ● 4	0 ● 3									

長野県ユースリーグU-18 2017 4部リーグ 北信地区Aリーグ 星取表

順位	Aグループ	長野吉田	長野高専	須坂東	長野工業	長野東	長野俊英	史岐農業	飯山	勝点	勝	分	負	得	失	得失
2	長野吉田		○	●	○	○	○	○	○	18	6	0	1	25	5	20
5	長野高専	●		●	●	○	△	○	○	7	2	1	4	13	18	-5
1	須坂東	○	○		△	○	○	○	○	19	6	1	0	28	3	25
4	長野工業	●	○	△		●	△	△	△	7	1	4	2	9	11	2
8	長野東	○	○	○	○		●	●	●	6	2	0	5	8	16	-8
6	長野俊英	●	●	●	△	○		○	●	7	2	1	4	8	21	-13
3	史岐農業	●	△	●	△	○	●		○	8	2	2	3	19	14	5
7	飯山	●	●	●	△	○	○	●		7	2	1	4	12	34	-22

長野県ユースリーグU-18 2017 4部リーグ 北信地区Bリーグ 星取表

順位	Bグループ	中野西	長野	厩代	篠ノ井	中野立志館	日大2nd	長野西	長野南	勝点	勝	分	負	得	失	得失
1	中野西	○	△	○	○	○	○	○	○	19	6	1	0	33	6	27
4	長野	●	△	○	△	●	○	○	○	11	3	2	2	16	15	1
3	厩代	△	△	○	○	●	△	○	○	12	3	3	1	17	7	10
7	篠ノ井	●	●	●	○	○	●	○	○	6	2	0	5	7	24	17
6	中野立志館	●	△	●	●	○	○	○	○	7	2	1	4	6	17	-11
2	日大2nd	●	○	○	○	○	△	○	○	16	5	1	1	24	6	18
5	長野西	●	●	△	○	●	△	○	○	8	2	2	3	10	10	0
8	長野南	●	●	●	●	●	●	○	○	0	0	0	7	7	35	-28

長野県ユースリーグU-18 2017 4部リーグ 北信地区順位決定戦 星取表

順位は、勝ち点>得失点差>勝点数>当該戦績>抽選 の順とする

1位~4位決定リーグ

順位		須坂東	中野西	長野西	日大2nd	勝点	勝	分	負	得	失	得失
2	A1 須坂東	○	○	○	○	6	2	0	1	5	3	2
3	B1 中野西	○	○	○	○	6	2	0	1	4	3	1
4	A2 長野西	○	○	○	○	0	0	0	3	0	7	-7
1	B2 日大2nd	○	○	○	○	6	2	0	1	7	3	4

5位~8位決定リーグ

順位		更紗農事	厩代	長野工業	長野	勝点	勝	分	負	得	失	得失
8	A3 更紗農事	○	○	○	○	3	1	0	2	3	6	-5
7	B3 厩代	○	○	○	○	3	1	0	2	6	6	-2
6	A4 長野工業	○	○	○	○	6	2	0	1	4	1	3
5	B4 長野	○	○	○	○	6	2	0	1	8	4	4

9位~12位決定リーグ

順位		長野高専	長野西	長野後高	中野立志館	勝点	勝	分	負	得	失	得失
9	A5 長野高専	○	○	○	○	9	3	0	0	7	2	5
10	B5 長野西	○	○	○	○	6	2	0	1	5	3	2
11	A6 長野後高	○	○	○	○	3	1	0	2	2	6	-4
12	B6 中野立志館	○	○	○	○	0	0	0	3	3	6	-3

13位~16位決定リーグ

順位		飯山	篠ノ井	長野東	長野南	勝点	勝	分	負	得	失	得失
14	A7 飯山	○	○	○	○	6	2	0	1	5	3	3
13	B7 篠ノ井	○	○	○	○	7	2	1	0	7	4	3
16	A8 長野東	○	○	○	○	1	0	1	2	5	11	-5
15	B8 長野南	○	○	○	○	2	0	2	1	4	5	-1



## 高円宮杯U-18サッカーリーグ2017 長野県4部東信

チーム名	野沢南	上田東2nd	岩村田	丸子修学館	上田西3rd	上田千曲2nd	小海FC	野沢北	軽井沢	佐久平総合技術	勝点	得点	失点	得失点差	順位
1. 野沢南	●	○	●	●	○	○	○	○	○	○	18	28	9	19	4
2. 上田東2nd	○	●	○	△	△	△	○	○	○	○	21	32	4	28	3
3. 岩村田	●	●	●	●	●	△	△	○	○	△	9	13	25	-12	6
4. 丸子修学館	○	△	○	●	○	△	○	○	○	○	23	38	5	33	1
5. 上田西3rd	○	△	○	●	●	○	○	○	○	○	22	38	12	26	2
6. 上田千曲2nd	●	△	△	△	●	○	○	○	○	○	15	18	9	9	5
7. 小海FC	●	●	△	●	●	●	○	△	△	●	3	6	40	-34	10
8. 野沢北	●	●	●	●	●	●	△	○	○	○	7	11	17	-6	7
9. 軽井沢	●	●	●	●	●	●	△	○	○	○	4	4	43	-39	9
10. 佐久平総合技術	●	●	△	●	●	●	○	●	●	○	4	11	35	-24	8

### 高円宮杯U-18サッカーリーグ2017 長野県4部 中信地区

#### グループA

順位	チーム	田川	塩尻志学館	木曾青峰	松本深志2nd	穂高商業	都市大塩尻3rd	松商学園3rd	蘇南	勝点	勝	分	負	得	失	得失
3	田川	●	○	○	○	○	△	○	○	14	4	2	1	27	9	18
2	塩尻志学館	○	●	○	○	○	●	△	○	16	5	1	1	23	10	13
4	木曾青峰	△	●	●	○	○	●	○	○	13	4	1	2	23	13	10
6	松本深志2nd	●	○	○	●	○	○	○	○	6	2	0	5	12	23	-11
7	穂高商業	○	○	○	○	●	○	○	○	3	1	0	6	7	41	-34
1	都市大塩尻3rd	△	○	○	○	○	○	○	○	19	6	1	0	27	3	24
5	松商学園3rd	●	△	○	○	○	○	○	○	10	3	1	3	20	12	8
8	蘇南	○	○	○	○	○	○	○	○	0	0	0	7	0	28	-28

#### グループB

順位	チーム	松本鎌ヶ崎	大町岳陽	明科	南安豊農業	豊科2nd	松本県ヶ丘3rd	松本第一3rd	勝点	勝	分	負	得	失	得失
1	松本鎌ヶ崎	●	○	○	○	○	○	○	15	5	0	1	16	4	12
6	大町岳陽	○	●	○	○	△	○	○	4	1	1	4	6	9	-3
7	明科	○	○	●	○	○	○	○	0	0	0	6	2	20	-18
3	南安豊農業	○	○	○	●	○	△	△	11	3	2	1	14	13	1
5	豊科2nd	○	○	○	○	●	○	○	7	2	1	3	7	7	0
4	松本県ヶ丘3rd	○	○	○	○	○	○	○	10	3	1	2	10	8	2
2	松本第一3rd	○	○	○	○	○	○	○	13	4	1	1	13	7	6

高円宮杯 U-18 サッカーリーグ2017 長野県4部順位Aグループ

順位	MAC SAI TO	上伊那農業	下伊那農業	岡谷南	諏訪工業	下諏訪内陽	岡谷工業	東海大諏訪FC	諏訪実業	伊那北2nd	勝点	試合数	勝	分	負	得点	失点	得失点	
2	MAC SAI TO	14 ○ 0	3 ○ 1	4 ○ 2	0 ● 1	10 ○ 0	8 ○ 1	1 ● 2	15 ○ 1	4 ○ 2	21	9	7	0	2	60	10	50	
9	上伊那農業	0 ● 14		1 ● 2	1 ● 2	0 ● 5	1 ● 3	1 ○ 0	0 ● 4	10 ○ 0	3 ● 5	6	9	2	0	7	17	35	-18
5	下伊那農業	1 ● 3	2 ○ 1		2 ● 3	0 ● 5	2 ○ 1	2 △ 2	1 ○ 0	4 ○ 0	0 △ 0	14	9	4	2	3	14	15	-1
6	岡谷南	2 ● 4	2 ○ 1	3 ○ 2		2 ● 5	2 ● 4	4 ○ 2	3 ○ 0	1 ● 3	1 ● 2	12	9	4	0	5	20	23	-3
1	諏訪工業	1 ○ 0	5 ○ 0	5 ○ 0	5 ○ 2		4 ○ 1	6 ○ 0	2 ○ 1	1 ○ 1	0 △ 0	25	9	8	1	0	39	5	34
3	下諏訪内陽	0 ● 10	3 ○ 1	1 ● 2	4 ○ 2	1 ● 4		4 ○ 2	3 ○ 0	1 ○ 0	0 △ 3	16	9	5	1	3	17	21	-4
8	岡谷工業	1 ● 3	0 ● 1	2 △ 2	2 ● 4	0 ● 6	2 ● 4		0 ● 5	5 ○ 4	2 ○ 1	7	9	2	1	6	14	36	-22
4	東海大諏訪FC	2 ○ 1	4 ○ 0	0 ● 1	0 ● 3	1 ● 2	0 ● 3	5 ○ 0		7 ○ 0	3 ○ 1	15	9	5	0	4	22	11	11
10	諏訪実業	1 ● 15	0 ● 10	0 ● 4	3 ○ 1	1 ● 11	0 ● 1	4 ● 5	0 ● 7		1 △ 1	4	9	1	1	7	10	56	45
7	伊那北2nd	2 ● 4	5 ○ 3	0 △ 0	2 ○ 1	0 △ 0	0 △ 0	1 ● 5	1 ● 3	1 △ 1		10	9	2	4	3	12	14	-2

高円宮杯 U-18 サッカーリーグ2017 長野県4部順位Bグループ

順位	飯田風越	辰野	飯田	諏訪清陵	赤穂2nd	松川	岡谷工業2nd	伊那北2nd	SINAI-MW-F.C.	FCV7.184213	勝点	試合数	勝	分	負	得点	失点	得失点	
4	飯田風越		1 ● 2	0 ● 4	0 ● 1	8 ○ 1	7 ○ 1	7 ○ 1	2 ○ 0	7 ○ 0	6 ○ 0	18	9	8	0	3	36	10	26
2	辰野	2 ○ 1		1 ● 2	3 ○ 0	6 ○ 0	2 ○ 0	8 ○ 1	2 ○ 1	3 ○ 0	6 ○ 0	24	9	8	0	1	31	5	26
1	飯田	4 ○ 0	2 ○ 1		0 ● 1	10 ○ 0	6 ○ 0	6 ○ 0	7 ○ 0	2 ○ 0	2 ○ 0	24	9	8	0	1	39	2	37
3	諏訪清陵	1 ○ 0	0 ● 3	1 ○ 0		8 ○ 0	2 ○ 0	3 ○ 1	2 △ 2	1 △ 1	5 ○ 0	20	9	6	2	1	21	7	14
8	赤穂2nd	1 ● 5	0 ● 6	0 ● 10	0 ● 5		5 △ 5	1 ● 2	0 ● 3	0 ● 1	4 ○ 1	4	9	1	1	7	11	40	-29
10	松川	1 ● 7	0 ● 2	0 ● 6	0 ● 2	5 △ 3		0 ● 2	2 △ 2	0 ● 0	1 △ 1	3	9	0	3	6	9	33	-24
7	飯の森工業2nd	1 ● 7	1 ● 6	0 ● 6	1 ● 3	2 ○ 1	2 ○ 0		1 ● 2	0 ● 3	0 ● 2	6	9	2	0	7	5	30	-22
5	伊那北2nd	0 ● 2	1 ● 2	0 ● 7	2 △ 2	3 ○ 0	2 △ 2	2 ○ 1		3 ○ 2	3 ○ 0	14	9	4	2	3	15	18	2
6	SINAI-MW-F.C.	0 ● 7	0 ● 3	0 ● 7	1 △ 1	1 ○ 0	6 ○ 0	3 ○ 0	2 ● 3		6 ○ 0	13	9	4	1	4	19	16	3
9	FCV7.184213	0 ● 5	0 ● 6	0 ● 2	0 ● 5	1 ● 4	1 △ 1	2 ○ 0	0 ● 3	0 ● 6		4	9	1	1	7	4	33	29

9月9日(土)

## A会場:辰野高校第2グラウンド

マッチN	kickoff	Aグループ			Bグループ
1	10:00	岡谷南	0	0 2 0-3	5 阿智・阿南
2	12:00	諏訪二葉	1	1-1 0-1	2 辰野
3	14:00	下諏訪向陽	0	0-0 0-1	1 諏訪清陵

9月9日(土)

## B会場:上伊那農業高校グラウンド

マッチN	kickoff	Aグループ			Bグループ
4	10:00	岡谷工業	0	0 0 0-1	1 赤穂2nd
5	12:30	上伊那農業	3	2-0 1-3 PK3-4	3 箕輪進修・富士見

9月9日(土)

## C会場:駒ヶ根工業高校グラウンド

マッチN	kickoff	Aグループ			Bグループ
6	10:00	諏訪実業	3	3-0 0-0	0 松川
7	12:30	伊那弥生ヶ丘2nd	1	1-0 0-1 PK4-3	1 駒ヶ根工業2nd

9月9日(土)

## D会場:飯田風越グラウンド

マッチN	kickoff	Aグループ			Bグループ
8	10:00	東海大諏訪3rd	0	0-2 0-2	4 飯田風越
9	12:00	M.A.C SALTO	2	0-1 2-0	1 飯田
10	14:00	下伊那農業	4	1 1 3-0	1 伊那北2nd

9月16日(土)

## 会場:茅野市陸上競技場

マッチN	kickoff	Aグループ			Bグループ
3位決定	10:00	諏訪二葉	2	0-3 2-1	4 飯田
決勝	12:30	MAC SALTO	0	0-0 0-2	2 辰野

## 最終節終了時の順位

Aグループ		Bグループ	
1	諏訪二葉	1	飯田
2	M.A.C SALTO	2	辰野
3	下諏訪向陽	3	諏訪清陵
4	東海大諏訪3rd	4	飯田風越
5	下伊那農業	5	伊那北2nd
6	岡谷南	6	阿智・阿南
7	伊那弥生ヶ丘2nd	7	駒ヶ根工業2nd
8	岡谷工業	8	赤穂2nd
9	上伊那農業	9	箕輪進修・富士見
10	諏訪実業	10	松川

## 4部南信リーグ 順位 (9/16現在)

4部南信リーグ	
1	辰野
2	MAC SALTO
3	飯田
4	諏訪二葉
5	諏訪清陵
6	下諏訪向陽
7	飯田風越
8	東海大諏訪3rd
9	下伊那農業
10	伊那北2nd
11	阿智・阿南
12	岡谷南
13	伊那弥生ヶ丘2nd
14	駒ヶ根工業2nd
15	赤穂2nd
16	岡谷工業
17	箕輪進修・富士見
18	上伊那農業
19	諏訪実業
20	松川

平成29年度 長野県高等学校総合体育大会 兼 北信越・全国高等学校総合体育大会 長野県大会  
サッカー競技大会 男子の部 = 結果 =

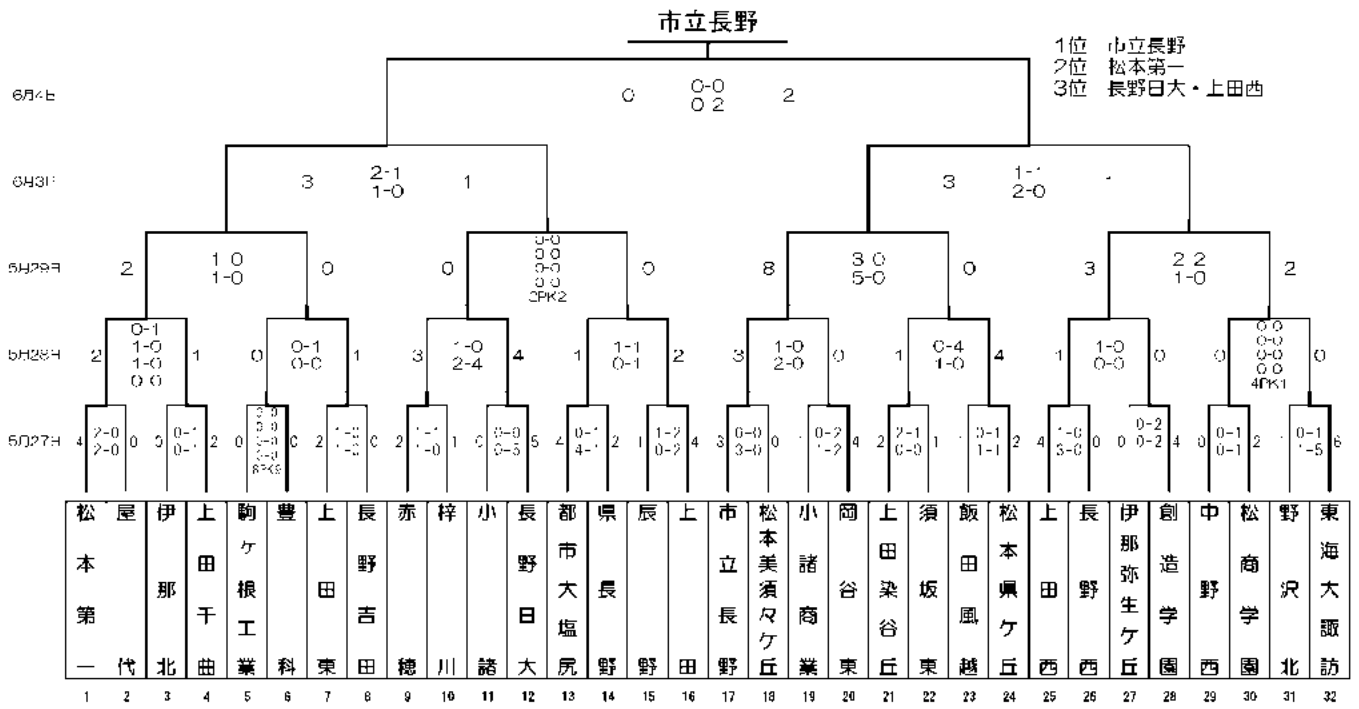

平成29年度 長野県高等学校総合体育大会 兼 北信越高等学校体育大会 長野県大会  
サッカー競技(女子の部) = 結果 =

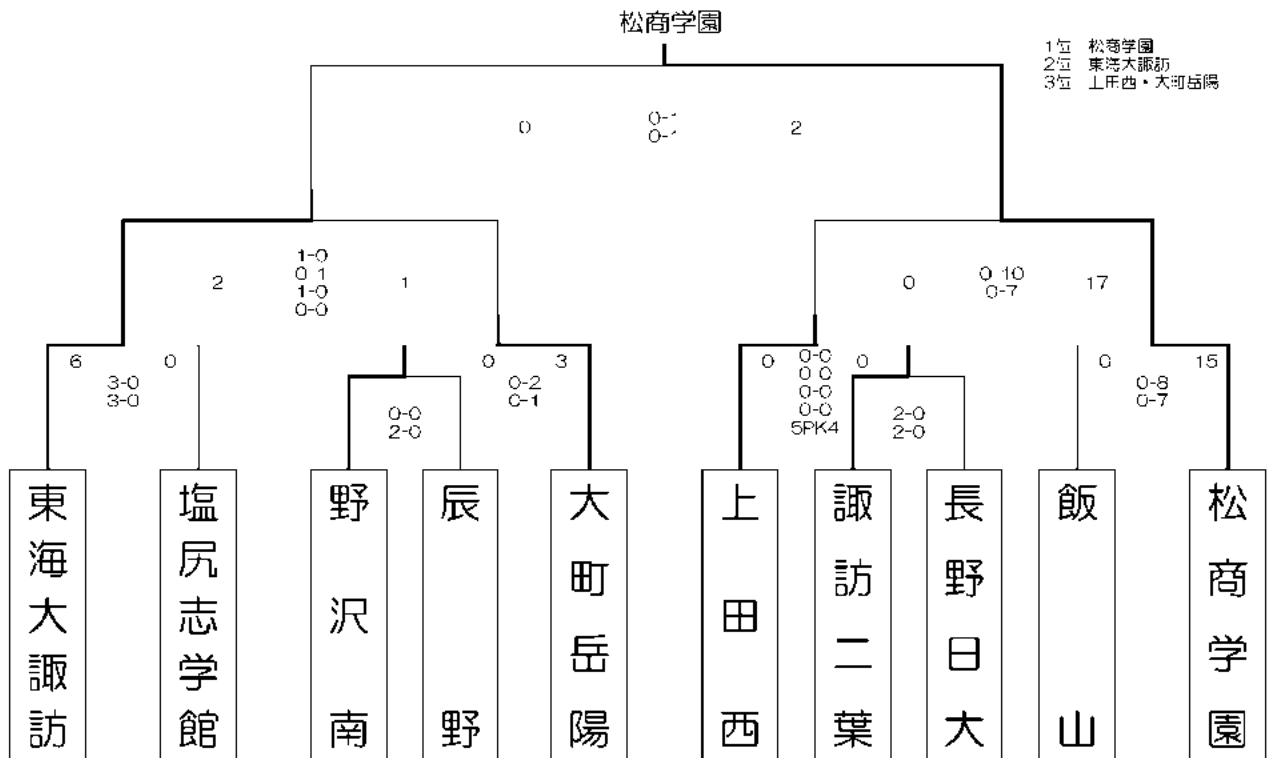

平成29年度 第62回長野県高等学校新人体育大会  
サッカー競技 結果

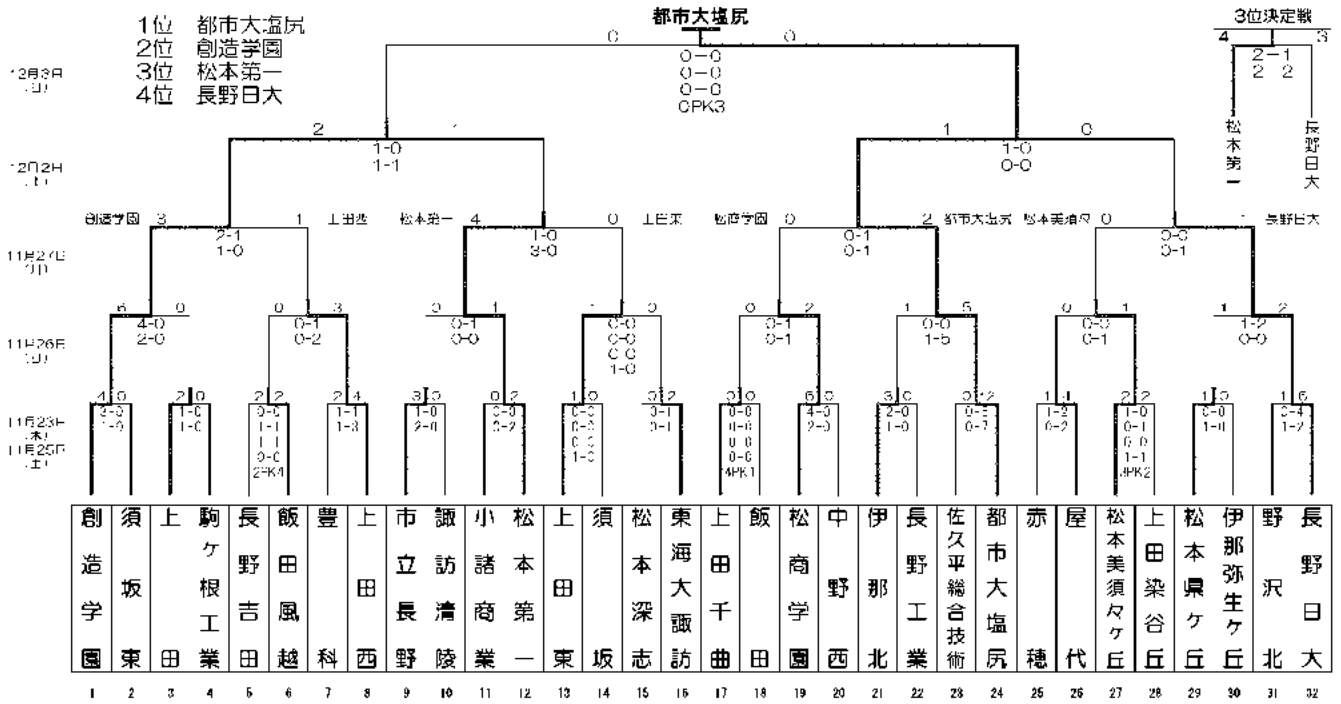

会場 A: 松本市サッカー場 B: あがた運動公園多目的広場 C: かりがねサッカー場 D: 千曲市サッカー場  
E: 松野学園総合グラウンド F: 中野市多目的サッカー場 G: 筑北村サッカー場

## 9. 3種委員会

### 1 競技会開催事業

#### (1)リーグ戦(M8)

高円宮杯U-15サッカーリーグ 2017 長野(3/20~11/4)

<トップ1部> 優勝 F. C. CEDAC 準優勝 M.A.C SALTO

<トップ2部> 優勝 JFC須坂VENCER 準優勝 LIBERTAS千曲FC

<北信1部> 優勝 裾花FCヴィエント <東信1部> 優勝 FCリガーレ上田

<中信1部> 優勝 大町FC <南信1部> 優勝 伊那市立東部中学校

長野県ユース(U-13)サッカーリーグ 2017(5月~11月)

<トップ> 優勝 松本山雅FC

#### (2)連盟大会

①クラブユース連盟選手権大会(5/27~6/17 菅平高原、アルウィン)

優勝 AC長野パルセイロ 準優勝 松本山雅FC

②中学校体育連盟夏季県大会(7/15,16 松本市)

優勝 上田市立第二中学校 準優勝 豊丘村立豊丘中学校 第3位 辰野町立辰野中学校

#### (3)北信越大会開催

①北信越中学校体育連盟夏季大会(8/2~4 松本市)

1回戦敗退 上田市立第二中学校、豊丘村立豊丘中学校、辰野町立辰野中学校

②高円宮杯第9回北信越ユース(U-15)サッカーリーグ 2017 (4/1~11/4 松本市サッカー場他)

北信越2部 4位AC長野パルセイロ 5位AMBICIONE松本 6位松本山雅FC

③第4回北信越ユース(U-13)サッカーリーグ 2017(5/13~10/28 松本市サッカー場他)

5位 AC長野パルセイロ 8位F. C. CEDAC

#### (4)中学生サッカー年鑑「FOOTPRINT」作成

#### (5)3種委員会及びリーグ実施委員会実施

### 2 広報普及事業

#### (1)M4中学生年代の活性化(長野市・松本市・飯田市)

### 3 育成強化事業

#### (1)選抜活動

①強化練習会(含選考)…カテゴリー別

②県外遠征(含選考)

a U-13:北信越U13対抗戦(7月新潟)、県外遠征(山梨12月)他

b U-14:フェルボールカップ(御殿場1月)他

c U-15:U15トレセンリーグ、甲信越静岡U-16大会(3月)他

#### (3)選抜大会(技術委員会)

①信毎杯地区選抜大会(塩尻市 松本市 8/26,27)

### 4 指導者養成事業

指導者研修会(トレセンスタッフミーティング:技術委員会)(4/9、2/10)

高円宮杯ユース(U-15)サッカーリーグ2017長野 トップリーグ

順位	チーム	1	2	3	4	5	6	7	8	9	10	勝点	総得点	総失点	得失差	順位
1	F.C. CEDAC	*	○3-0 ○2-1	△1-1 △1-1	○4-0 ○4-0	○6-0 ○1-0	○11-0 ○4-1	○6-0 ○6-0	○5-1 ○5-0	○12-1 ○5-0	○7-1 ○20-0	50	113	7	106	中
2	M.A.C. SALTO JY	●0-3 ●1-2	*	○3-1 ●3-5	○1-0 ○3-1	○1-0 ○4-1	△1-1 ○2-0	○4-2 ○3-0	○3-0 ○4-0	○9-1 ○3-0	○7-0 ○20-0	43	92	17	75	南
3	FC ASA FUTURO	△1-1 △1-1	●1-3 ○3-3	*	○2-1 ○3-1	○3-2 ○4-0	○1-0 △1-1	○7-2 ●1-3	○7-1 ○3-0	○8-2 ○10-1	○22-0 ○3-1	42	93	23	70	中
4	ARTISTA JYFC	●0-2 ●0-4	●0-1 ●1-5	●1-2 ●1-3	*	○1-0 ○1-0	△0-0 ○4-0	△1-1 ○4-0	●1-3 ○4-0	○5-0 ○6-0	○18-0 ○18-0	29	62	24	38	東
5	SAAM FC	●0-6 ●0-11	●0-1 ●1-4	●2-3 ●0-4	●0-1 ●0-1	*	○2-0 ○3-1	○0-2 ○3-1	○2-1 ○2-1	○4-0 ○6-1	○21-0 ○2-0	27	58	28	30	東
6	松本山雅FC U-15(B)	●0-11 ●1-4	△1-1 ○0-2	●0-1 △1-1	△0-0 ●0-4	●0-2 ●1-3	*	△1-1 ○3-1	○2-0 ○5-0	○1-0 ○3-0	○18-0 ○7-0	25	54	31	23	中
7	FC AZUL	●0-6 ●0-6	●2-4 ●0-5	●2-7 ○3-1	△1-1 ●0-4	○2-0 ●1-3	△1-1 ●1-3	*	○3-1 ○2-0	○6-0 ○2-4	○18-0 ○11-0	23	55	46	9	中
8	FC Thinkers	●1-5 ●0-5	●0-3 ●0-4	●1-7 ●0-3	○3-1 ●0-4	●1-2 ●1-2	○0-2 ○0-5	●1-3 ●0-2	*	○7-2 ○2-1	○7-0 ○9-0	15	43	51	-8	東
9	FC LAGO	●1-12 ●0-5	●1-9 ●0-3	●2-8 ●1-10	●0-5 ●0-6	●0-4 ●1-6	●0-1 ○0-6	●0-6 ○4-2	●2-7 ●1-2	*	○5-0 ○7-0	9	24	90	-66	中
10	FC FELLOWS JY	●1-17 ●0-20	●0-17 ●0-26	●0-22 ●1-13	●0-18 ●1-18	●0-21 ●0-12	○0-18 ○0-17	●0-18 ●0-11	●0-17 ●0-9	●0-5 ●0-7	*	0	5	200	-97	北

※1位セダックはハルセイロとの参入戦に勝利して北信地区リーグ昇格、北信地区リーグより、ハルセイロとアンパンオーネが降格、8位シンカース、9位ラン、10位フェローズは二部降格。

順位	チーム	1	2	3	4	5	6	7	8	9	勝点	総得点	総失点	得失差	順位
1	JFC須坂VENCER	*	○3-0 ●1-3	○7-2 ○4-3	○4-0 ○3-2	△2-2 ○3-1	○4-1 ○8-1	○5-3 ●1-3	○9-1 ○4-1	○6-0 ○5-1	40	67	26	41	須坂
2	LIBERTAS千曲FCJY	●2-3 ●0-1	*	○5-1 ○0-1	○2-1 ○2-1	△0-0 ○5-2	○4-0 ○5-0	○5-1 ○6-0	●2-4 ○3-0	○7-0 ○14-0	37	63	15	48	千曲
3	上田GENTIAN JY	●2-7 ●3-4	●1-3 ○1-0	*	○5-4 ●2-4	●2-3 △2-2	○4-1 ○8-0	○5-1 ○3-1	○3-1 ○4-1	○8-1 ○8-0	31	61	33	28	上田
4	ANTELOPE塩尻JY	●0-2 ●2-3	●1-2 ●1-2	●4-3 ○4-2	*	●4-4 ●0-7	○4-1 ○2-0	○3-1 ○3-0	○4-1 ○3-1	○3-1 ○8-1	27	41	35	6	塩尻
5	AZALEE飯田JY	△2-2 ○3-1	△0-0 ●2-5	○3-2 △2-2	○4-1 ○7-0	*	△0-0 ●1-7	△1-1 ○0-7	○2-1 ○4-2	○5-1 ○5-0	26	39	29	10	飯田
6	長野県立水産高等学校	●1-4 ●1-6	●0-4 ●0-5	●1-4 ●0-8	●1-4 ●0-2	△0-0 ○2-1	*	○2-1 ○2-1	○2-0 △1-1	○5-1 ○8-1	20	26	43	7	赤穂
7	AC長野PARCEL(FC)	●3-5 ○3-1	●1-5 ○0-6	●1-5 ●1-3	●1-3 ●0-1	△1-1 ○0-7	●1-2 ●1-2	*	○2-0 ○2-0	●0-1 ○9-0	16	33	35	2	長野
8	JY諏訪FC	●1-9 ○3-1	○4-2 ○0-3	●1-3 ●1-4	●1-4 ●1-3	●1-2 ●2-4	○0-2 ○0-2	●0-2 ●0-2	*	○3-1 ○8-2	10	23	48	-25	諏訪
9	佐久市立日田中学校	●0-6 ●1-5	●0-7 ●0-14	●1-8 ●0-8	●1-3 ●1-3	●1-5 ●0-5	●1-5 ●1-6	○1-0 ○0-9	●1-3 ●2-6	*	3	11	100	-89	日田

※1位ジャンセール、2位リベルタスは 二部昇格、6位赤穂中、7位バルサイロB、8位諏訪FC、9位日田中は地区 部へ降格。

高円宮杯ユース(U-15)サッカーリーグ2017長野・北信地区

【一部リーグ】	ヴァンフォー	エスペランザ	東北	芦田	川中島	藤原	戸上	信大長野	聖徳	聖徳	勝ち点	総得点	総失点	差	
1	裾花FCJY VENTO	*	●3-5 △4-4	●1-2 ●1-2	○4-3 ○4-2	○5-2 ○4-1	○6-0 ○8-0	○2-1 ○3-2	△1-1 ○7-0	○4-1 ○5-1	○9-2 ○4-0	41	75	29	46
2	F.C.中野 ESPERANZA U-15	○5-3 △4-4	*	●2-4 ○7-2	△2-2 ●0-3	○3-1 ○3-0	○6-0 ●2-4	○2-1 △1-1	○4-1 ○5-1	○5-4 ○5-1	○7-0 ○1-1	39	77	35	42
3	東北中学校	○2-1 ○2-1	○4-2 ●2-7	*	○2-1 ●0-1	○3-2 △3-3	△1-1 ○2-0	△0-0 ○3-1	○4-0 ○4-0	●2-3 ○6-1	○4-0 ○8-2	39	52	26	26
4	芦田JY	●3-4 ●2-4	△2-2 ○3-0	●1-2 ○1-0	*	●1-3 ○3-1	●0-4 ○14-1	○2-0 ○1-0	●0-1 ○6-0	△1-1 ○7-2	○4-2 ○8-1	32	59	28	31
5	川中島中学校	●2-5 ●1-4	●1-3 ●0-3	●2-3 △3-3	○3-1 ●1-3	*	●2-3 ○3-1	○2-1 ●0-3	○2-0 ○4-0	△1-1 ○8-0	○2-1 ○8-1	26	45	36	9
6	裾花中学校	●0-6 ●0-8	●0-6 ○4-2	△1-1 ●0-2	○4-0 ●1-14	○3-2 ●1-3	*	●0-5 △1-1	●1-2 ○4-1	○2-0 ○4-1	○4-1 ○6-1	26	36	56	-20
7	戸倉上山田中学校	●1-2 ●2-3	●1-2 △1-1	△0-0 ●1-3	●0-2 ●0-1	●1-2 ○3-0	○5-0 △1-1	*	○2-1 ○4-0	○5-3 △1-1	○5-1 ○6-1	25	39	24	15
8	信大附属長野中学校	△1-1 ●0-7	●1-4 ●1-5	●0-4 ●0-4	○1-0 ●0-6	●0-2 ●0-4	○2-1 ●1-4	●1-2 ●0-4	*	○2-1 ●1-2	○5-2 ○3-2	16	19	55	-36
9	裾花中学校	●1-4 ●1-5	●4-5 ●1-5	○3-2 ●1-6	△1-1 ●2-7	△1-1 ●0-8	●0-2 ●1-4	●3-5 △1-1	●1-2 ○2-1	*	○9-1 ○5-3	15	37	63	-26
10	聖徳中学校	●2-9 ●0-4	●2-10 ●1-11	●0-4 ●2-8	●2-4 ●1-8	●1-2 ●1-8	●1-4 ●1-6	●1-5 ●1-6	●2-5 ●2-3	●1-9 ●3-5	*	0	24	111	-87

※1位裾花ヴァンフォーは県トップ二部昇格、トップ二部からハルセイロBが降格、3位裾花中、10位聖徳中は二部降格。

【一部リーグA】	ガーフ	中野平	みゆき野	昭和	厚狭	広徳	北部	二場	勝ち点	総得点	総失点	差
① 長野FC GEEF	*	●2-3 ●1-2	○8-1 ●3-4	○2-2 ○3-2	○1-0 ○3-1	○4-2 ●5-0	△2-2 ○4-1	○5-1 ○4-0	34	50	20	30
2 中野平中学校	○3-2 ●1-2	*	○12-3 ●2-3	○2-1 △4-4	○1-0 ○11-0	△3-3 ○4-3	○2-1 ○2-0	○9-0 ○6-2	32	64	24	40
3 みゆき野FC	●1-8 ○4-3	●3-12 ○3-2	*	○7-6 ●2-3	△2-2 ●1-3	○3-2 ○11-0	○0-0 ○5-2	○5-2 ○4-3	26	51	48	3
4 昭和FC U-15 VAI ARF	●2-4 ●2-3	●1-2 △4-4	●6-7 ○3-2	*	●1-3 ○3-0	○5-3 ○6-0	△2-2 ○3-1	○9-3 ○7-4	23	54	38	16
5 犀渡中学校	●0-1 ●1-3	○0-11 ○0-11	△2-2 ○3-1	○3-1 ○0-3	*	○5-2 ○4-0	○4-1 ●1-2	●0-2 ●0-2	16	23	32	-9
6 広徳中学校	●2-4 ●0-5	△3-3 ●3-4	●2-3 ●0-1	○3-5 ●0-6	●2-5 ●0-4	*	○2-0 ○1-0	○4-1 ○4-3	13	26	54	-28
7 長野北部中学校	△2-2 ●1-4	●1-2 ●0-2	△0-0 ●2-5	△2-2 ●1-3	●1-4 ○2-1	●0-2 ●0-1	*	○3-2 ○6-0	12	21	30	-9
8 三島中学校	●1-5 ●0-4	●0-9 ●2-8	●2-5 ●3-4	○3-9 ○2-7	○2-0 ○2-0	●1-4 ●3-4	●2-3 ●0-6	*	6	25	68	-43

※1位はガーフは一部昇格。8位二場中は二部降格。

【一部リーグB】	夏北	柳町	坂城	植生	東好	松代	相森	100	勝ち点	総得点	総失点	差
① 夏北中学校	*	○3-2 ●1-2	△1-1 ●1-3	○3-1 ○6-0	○3-0 ○7-0	○3-0 ○4-0	○3-0 ○4-0	○5-0 ○3-0	34	50	9	41
2 柳町中学校	●2-3 ○2-1	*	△0-0 ○6-2	△0-3 ●1-3	○2-0 ○2-1	○5-0 ○1-1	○5-1 ○3-0	○6-0 ○7-0	32	50	12	38
3 坂城中学校	△1-1 ○3-1	△0-0 ●2-6	*	△0-3 ○3-3	○2-0 ○5-1	○2-1 △2-2	○5-3 ○13-0	△1-1 ○4-1	29	43	17	26
4 植生中学校	●1-3 ●0-6	△0-0 ○3-1	△0-0 ●0-3	*	●0-4 ○4-1	○3-1 ●2-3	○5-1 ○2-2	○4-2 ○2-1	23	26	27	-1
5 長野東部中学校	●0-3 ●0-7	●0-2 ●1-2	●0-2 ●1-5	○4-3 ●1-4	*	○3-1 △2-2	○5-3 ○5-2	○2-0 ●0-5	16	24	38	-14
6 松代中学校	●0-3 ●0-4	●0-5 ●1-4	●1-2 △2-2	●1-3 ○3-2	●1-3 △2-2	*	○5-3 △2-2	○4-2 △3-3	13	25	40	-15
7 相森中学校	●0-6 ●0-4	●1-5 ○0-8	●3-5 ●0-3	●1-5 ●1-2	●3-9 ●2-5	●3-5 △2-2	*	○3-1 ○2-0	7	21	66	-45
8 三島中学校	●0-5 ●0-3	●0-6 ○0-7	△1-1 ●1-4	●2-4 ●1-2	○2-2 ○5-0	○2-4 △3-3	●1-3 ●0-2	*	5	16	46	-30

※1位夏北中は一部昇格。8位相森中は二部降格。

【一部リーグC】	ウエスト	常盤	リベルタス	戸田	100	東好西	夏北	若林	種子実	勝ち点	総得点	総失点	差
① JFC須坂VENCER(B)	*	●2-0 ○5-2	○3-0 ○2-0	○5-0 ○3-1	4-1 ●5-1	○3-0 ○2-2	○3-0 ○4-1	○3-0 ○7-1	●0-1	39	67	12	55
2 常盤中学校	○3-2 ●2-6	*	●2-3 ○5-1	○5-2 △1-1	○5-2 ●6-3	●1-2 ○3-0	○6-1 ○3-1	○8-0 ○7-0	●1-2	31	57	23	34
3 LIBERTAS千住 FCJY(B)	●0-3 ●0-2	○0-2 ●1-5	*	●1-2 ○1-0	4-3 ○2-1	○4-0 ○4-2	○3-0 ○6-0	○5-0 ○7-0	●1-2	30	40	21	19
4 戸田上山田中学校(B)	●0-5 ●1-3	●1-6 ○1-3	○2-1 ●0-1	*	●1-3 ○2-1	○2-0 ○1-0	○11-0 △0-0	○5-0 ○3-0	○1-0	21	27	21	6
5 Traum Akademie	●1-4 ●1-6	●2-5 ○3-6	●3-4 ●1-2	○3-1 ●1-2	*	○2-1 ○5-2	○2-6 ○4-0	○7-0 ○4-0	△1-1	18	40	41	-1
6 東旭西中学校	●0-3 ○2-4	○2-1 ○0-11	●1-2 ●2-4	●0-2 ○0-1	●1-2 ○4-6	*	△1-1 ○11-0	○6-1 ○1-0	●1-1	13	21	39	-18
7 東北中学校(B)	●0-3 ●1-4	●0-3 ●1-3	●0-4 ●0-6	○0-1 △0-0	○6-2 ○0-2	△1-1 ○0-1	*	○7-0 ○3-0	●1-4	11	2	35	-15
8 若林中学校	●0-1 ●1-7	●0-9 ●0-1	●0-5 ●0-7	○0-15 △0-0	○0-7 ●0-4	●1-6 ○0-1	○0-7 ●0-3	*	●1-7	1	2	82	-80
9 藤ノ井東中学校	○1-0	○2-1	○2-1	●0-1	△1-1	○4-1	○4-1	○7-1	-	19	21	7	14

※1位ウエストは二部昇格。

【一部リーグD】	横河	信濃駒場	昭和	戸田	ウエスト	厚狭	冠花	小布施	リベルタス	戸田	勝ち点	総得点	総失点	差
① 横ヶ岡中学校	*	○3-0 ●0-1	○10-1 △3-3	●1-2 ○2-0	△1-1 ○8-2	○7-0 ○3-2	○7-0 ○10-0	○3-0 ○20-3	○23-0 ○6-6	○9-0 ○4-1	44	135	20	115
2 信濃中・飯嶺中合同	●0-6 ○1-0	*	○2-1 ○5-1	△2-2 ●0-2	○7-2 ○3-2	△4-2 ○3-1	●2-3 ●3-2	△4-4 ○5-0	○11-1 ○11-0	○7-0 ○2-1	36	72	34	38
3 昭和FC U-15 VAI ARF(B)	●1-10 △3-3	●1-2 ●1-5	*	△2-2 ○2-2	△2-2 ○5-3	○2-1 ○2-1	●0-3 ○5-0	○0-0 ○6-0	○12-1 ○5-2	○2-1 ○4-0	36	66	38	28
4 戸田JYJ	○3-1 ●0-2	△2-2 ○2-0	△2-2 ●2-3	*	●0-2 △1-1	△2-2 ○1-2	○4-0 △1-1	○5-1 ○0-0	○2-0 ○4-0	○1-0 △0-0	33	45	19	26
5 冠花FCJY VENT(B)	△1-1 ●2-8	●2-7 ●2-3	△2-2 ○3-5	○2-0 △1-1	*	△1-1 ○0-1	○2-0 ○5-2	○7-2 ○1-0	○0-0 ○8-1	○5-0 ○6-0	31	62	34	28
6 犀代中学校	●0-7 ●2-3	△4-4 ●1-3	●1-2 ○1-2	△2-2 ○2-4	△1-1 ○1-0	*	○5-0 ○3-0	○3-2 ○3-0	○3-1 △1-1	○2-1 ○2-0	28	37	34	3
7 冠花中学校(B)	●0-7 ●0-10	○3-2 ○4-3	○3-0 ●0-5	○0-4 △1-1	●0-2 ●2-5	●0-5 ○0-2	*	●1-2 ●0-1	○2-1 ○2-4	○4-1 ○2-0	19	23	57	-34
8 小布施中学校	●0-13 ●0-20	○4-4 ●0-5	●0-0 ●0-6	●1-5 ●0-10	●2-7 ○0-1	●2-3 ○1-2	○2-1 ○11-0	*	△2-2 ○3-2	○8-0 ○6-0	17	34	91	-57
9 LIBERTAS FC(C)	●0-23 ●0-8	●1-11 ○0-11	●1-2 ○2-5	○0-2 ○0-4	○0-10 ●1-6	○1-3 △1-1	●1-2 ○4-1	△2-2 ○2-3	-	○4-3 ○2-3	8	28	112	-84
10 長野日大中学校	●0-9 ●1-4	○0-7 ●1-2	●1-2 ●0-4	○0-1 △0-0	○0-5 ○0-6	○1-2 ○0-2	○1-2 ○0-2	○0-8 ○0-8	●3-4 ○3-2	*	4	11	74	-63

※1位横ヶ岡中は二部昇格。

5~8位決定リーグ 昭和2勝1敗 勝ち点6 得点7 失点3 差4(☆5-1戸田 ☆2-1戸上 ☆0-1千曲) 8千曲2勝1敗 勝ち点6 得点7 失点4 差3(☆5-1戸上 ☆1-0昭和 ☆1-3戸田)  
9戸田1勝2敗 勝ち点3 得点4 失点7 差-3(☆3-1戸田 ☆0-4戸上 ☆1-2昭和) 10戸上1勝2敗 勝ち点3 得点6 失点10 差-4(☆4-0戸田 ☆1-5T面 ☆1-5昭和)



高円宮杯ユース(U-15)サッカーリーグ2017長野・東信地区

【一部リーグ】	リガレ	丸子	小諸東	野沢	東御	上田一	サム	塩田	上田二	上田三	勝ち点	総得点	総失点	差
① FC LIGARE上田	*	△2-2 ○3-0	○5-0 ●2-3	○9-1 ○16-2	○4-0 ○2-1	○4-1 ○4-3	○2-0 ○6-1	○7-1 ○5-2	○14-0 ○8-1	○17-0 ○27-0	49	131	15	116
2 丸了中学校	△2-2 ●0-3	*	○3-1 ○2-0	●2-6 ○5-1	△1-1 ●1-2	●2-4 ●1-3	○3-0 ○2-0	○3-0 ○3-0	○4-2 ○3-2	○16-0 ○10-0	35	63	27	36
3 小諸東中学校	●0-5 ○3-2	●1-3 ●0-2	*	○1-0 ○2-0	△1-1 ○3-2	○3-2 ●2-3	●1-5 △0-0	○2-0 ○6-1	○6-2 ○5-1	○6-0 ○8-0	35	50	29	21
4 野沢中学校	●1-9 ●2-10	○6-2 ●1-5	●0-1 ●0-2	*	○2-1 ●0-4	△1-1 ○2-1	○4-0 ○5-1	○1-0 ○5-1	○2-1 ○5-2	○8-0 ○9-0	34	54	41	13
5 貝御東部中学校	●0-4 ●1-2	△1-1 ○2-1	△1-1 ●2-3	●1-2 ○4-0	*	△1-1 ●3-4	△1-1 ○5-0	○6-3 ○4-2	△2-2 ○5-2	○12-1 ○15-0	29	66	30	36
6 上田第一中学校	●1-4 ●0-4	○4-2 ○3-1	●2-3 ○3-2	△1-1 ●1-2	△1-1 ○4-3	*	●2-3 ●0-2	△1-1 ●0-2	○3-1 ○2-1	○13-1 ○11-0	27	52	34	18
7 SAAM FC(B)	●0-2 ●1-6	●0-3 ●0-2	○5-1 △0-0	●0-4 ●1-5	△1-1 ●0-5	○3-2 ○2-0	*	●0-3 ●0-1	○4-2 ○7-0	○10-0 ○16-0	23	50	37	13
8 塩田中学校	●1-7 ●2-5	●0-3 ●0-3	●0-2 ●1-6	●0-1 ●1-5	○3-6 ●2-4	△1-1 ○2-0	○3-0 ○1-0	*	○2-0 ○3-1	○8-0 ○11-0	22	41	44	-3
9 上田五中中学校	●0-14 ●1-8	●0-14 ●1-8	●2-6 ●1-5	●1-2 ●2-5	△2-2 ●2-5	●1-3 ●1-2	●2-4 ●0-7	●0-2 ●1-3	*	○11-0 ○7-2	8	38	76	-38
10 小海中学校	●0-17 ●0-27	●0-17 ●0-27	●0-6 ●0-8	●0-8 ●0-9	●1-12 ●0-15	●1-13 ●0-11	●0-10 ●0-16	●0-8 ●0-11	●0-11 ●2-7	*	0	4	215	-211

※1位のLIGARE上田FCは県トップ二部昇格、トップ二部から日田中が降格、9位上田五中と10位小海中は二部降格。

【二部リーグ】	上田一	上田二	JNS	法間	丸子	法科	上田三	御代目	カナン	栢田南	上田北	上田中	勝ち点	総得点	総失点	差
① 上田第二中学校	*	●0-4 ●0-1	●0-0 ○1-0	△1-0 ○1-0	○3-0 ○1-2	○3-0 ○3-0	○3-0 ○3-0	○3-0 ○3-0	○3-0 ○3-0	○3-0 ○3-0	○3-0 ○3-0	○3-0 ○3-0	52	100	15	85
② 上田第四中学校	○4-0 ○2-0	*	△0-0 △2-2	○4-0 △2-2	●0-0 ○3-0	○1-0 △2-2	△0-0 △2-2	○2-0 ○2-0	○3-0 ○3-0	○3-0 ○3-0	○3-0 ○3-0	○3-0 ○3-0	52	67	8	59
3 C-佐久JNS	○1-0 ○1-0	△0-0 △2-2	*	●0-2 ●1-3	○1-0 △0-0	○2-0 ○2-0	○3-0 ○3-0	○1-0 ○3-1	○0-0 ○10-0	○2-0 ○10-0	●0-2 ●0-3	○3-0 ○3-0	51	80	9	71
4 法間中学校	△1-1 ○0-1	●0-3 △2-2	○2-0 ○3-3	*	△1-0 △3-3	○3-0 ○4-2	△1-1 ○5-1	○1-0 ○6-0	○3-0 ○3-0	○3-1 ○3-1	○5-0 ○13-0	○4-0 ○10-0	50	97	19	78
5 丸子北中学校	●1-7 ○1-0	○1-0 ○3-3	●0-0 △3-3	△1-0 △3-3	*	●1-2 ○3-1	○1-0 ○2-1	●1-2 ○13-0	○4-0 ○3-2	○5-1 △2-2	○2-0 ○13-3	○2-0 ○10-0	37	54	26	28
6 法科中学校	●0-2 ○0-1	●0-1 ○2-1	○0-2 ○0-5	●0-3 ●2-4	○2-0 ○1-3	*	●2-3 ○3-4	△1-1 ○4-1	○5-0 ○7-0	○2-0 ○1-0	○2-0 ○9-0	○2-0 ○2-0	34	50	38	12
7 上田第三中学校	○0-5 ○1-2	△0-0 ○2-2	○0-3 ○0-7	△1-0 ○1-5	○2-0 ○1-0	○3-0 ○4-3	*	○1-3 △1-1	○0-1 ○3-1	○1-0 ○3-0	○3-0 ○3-0	○4-0 ○3-0	33	45	38	7
8 御代目中学校	○0-3 ○0-10	●0-1 ○0-2	○0-1 ○1-3	○0-0 ○0-6	○2-0 ○2-13	△1-1 ○1-2	○3-1 △1-1	*	○0-0 ○3-1	○2-1 ○5-1	○3-1 ○2-0	○2-1 ○2-0	29	38	54	-16
9 FC LIGARE上田(B)	○1-18 ○0-18	○0-6 ○1-7	○0-10 ○0-3	○0-18 ○0-9	○0-4 ○2-0	○0-5 ○1-1	○0-9 ○1-0	○0-0 ○1-0	*	●1-3 ○2-0	○4-0 ○2-0	○2-1 ○2-0	18	23	133	-110
10 依田荘南中学校	○0-5 ○0-9	○0-5 ○0-1	○0-2 ○0-1	○1-3 △2-2	○1-5 △2-2	○0-2 ○0-1	○1-3 ○1-0	○1-3 ○1-0	○3-1 ○5-2	*	○0-1 ○2-0	○3-0 ○3-3	13	15	57	-42
11 佐久東部中学校	○1-2 ○0-3	○0-3 ○0-6	○2-0 ○3-2	○0-5 ○0-0	○0-2 ○2-0	○2-3 ○0-6	○1-3 ○1-3	○1-3 ○1-3	○4-1 ○2-6	*	○2-0 ○2-0	○2-0 ○2-0	9	12	111	-99
12 FC THINKER(B)	○0-5 ○0-8	○0-5 ○0-7	○0-5 ○0-9	○0-4 ○0-10	○0-4 ○0-5	○0-2 ○1-6	○0-4 ○0-3	○1-2 ○0-0	○1-2 ○1-2	○3-1 ○3-0	○0-2 ○6-1	○0-2 ○1-0	0	13	86	-73

1位、2日ニニ○2位、上田四中は一の昇格、11位、佐久東中と12位、シンカーズBは三部降格。

【三部リーグ】	中込	サマ	終手沢	上田四	佐久保	丸子北	上田五	川上	戸原	真田	立科	上田一	勝ち点	総得点	総失点	差
① 中込中学校	*	○2-1 ○1-3	△0-2 △1-1	○3-0 ○3-0	○3-3 ○3-0	○4-0 ○2-2	△1-1 ○3-0	○2-3 ○0-0	○5-1 ○2-3	○3-2 ○3-3	○2-1 ○3-0	○3-1 ○1-0	47	79	32	47
② SAAM FC(C)	●1-2 ○1-1	*	●0-0 ○3-3	△0-0 ○3-3	○1-0 ○3-3	○0-1 ○3-3	○2-2 ○2-1	○2-0 ○2-1	△0-0 ○3-1	●1-2 ○3-3	△0-0 ○3-0	○3-0 ○3-0	37	32	16	16
3 軽井沢中学校	△0-0 △1-1	○1-0 ○2-2	*	●1-0 ○1-0	○2-0 ○3-1	○0-1 ○0-1	△0-0 ○3-0	○0-0 ○3-0	○0-1 ○3-1	○1-0 ○3-1	△2-2 ○2-1	●0-2 ○1-3	35	26	22	4
4 上田第四中学校(B)	●1-5 ○1-1	△0-0 ○0-2	○1-0 ○0-1	*	●1-3 ○2-3	○1-0 ○1-0	△0-0 ○3-0	○2-1 ○3-1	△2-2 ○3-1	●1-4 ○1-3	●0-2 ○3-0	○2-0 ○2-0	34	44	33	11
5 佐久柳中学校	○3-6 ○0-3	●0-1 ○1-1	●1-2 ○1-2	○3-0 ○3-2	*	○3-1 ○0-3	○1-0 ○2-5	○3-1 ○3-2	○2-2 ○4-2	○2-0 ○0-0	○2-0 ○0-0	○2-1 ○5-2	32	44	42	2
6 丸子北中学校(B)	○0-2 ○2-2	○1-0 ○1-3	○1-0 ○1-3	●1-2 ○1-0	●1-2 ○1-0	*	○2-3 ○2-2	○0-2 ○3-0	○0-2 ○3-1	○2-0 ○2-0	○0-1 ○3-0	○3-1 ○1-0	30	27	29	-2
7 上田第六中学校(B)	△1-1 ○2-0	○2-0 ○5-0	△0-0 △1-2	△0-0 ○0-6	○0-0 ○0-2	○3-0 ○3-0	*	△2-2 ○0-0	○0-1 ○0-5	△1-1 △1-1	○2-1 ○5-0	○2-1 ○2-4	30	30	38	8
8 川上中学校	△3-2 △0-6	○0-2 ○1-4	○5-0 ○0-2	○1-2 ○1-9	○1-0 ○2-3	○2-0 ○2-3	△2-2 △5-5	*	△1-1 ○0-4	○1-0 △2-2	○0-2 ○2-2	○2-2 ○5-0	29	32	41	-9
9 戸原中学校	○1-5 ○0-3	△0-0 ○0-1	○1-3 ○1-3	○2-2 ○2-3	○2-0 ○2-4	○2-0 ○2-0	○1-0 ○3-2	△1-0 △4-0	*	○0-4 ○1-2	○2-3 ○0-2	○0-0 ○3-2	27	39	40	-1
10 真田中学校	○2-3 ○0-3	○2-0 ○2-1	○0-0 ○1-1	○3-0 ○3-1	○0-2 ○0-2	○0-2 ○1-1	○1-1 ○1-1	○0-1 ○2-2	○1-0 ○2-1	*	○0-0 ○3-3	△2-2 △3-3	27	33	43	-10
11 立科中学校	○1-7 ○3-1	○2-0 ○2-1	△2-2 ○1-2	○2-1 ○1-2	○2-0 ○1-2	○1-0 ○1-6	○1-2 ○2-0	○2-0 ○2-0	○3-2 ○3-1	●0-1 △3-3	*	○3-2 ○3-1	27	28	48	-20
12 上田第一中学校(B)	○1-3 ○0-11	○0-3 ○0-7	○2-2 ○0-0	○2-2 ○0-4	○2-5 ○2-5	○1-0 ○0-1	○1-2 ○4-0	○2-2 ○3-1	○0-1 ○2-3	○3-1 ○2-0	○2-3 ○0-0	*	0	22	57	-30

※1位中込中、2位サマBは二部昇格。

高円宮杯ユース(U-15)サッカーリーグ2017長野・中信地区

【一部リーグ】	大町	鉦盛	三郷	旭町	マダック	アオツォネ	アラグランデ	穂高東	11位	12位	勝ち点	総得点	総失点	差
① 大町FC U-15	*	○4-2 ○11-3	○1-0 ○2-0	●0-2 ○4-1	●0-1 △0-0	○2-0 △1-1	○3-0 ○6-0	○4-0 △0-0	○5-0 ○13-0	○10-0 ○22-0	42	88	10	78
2 鉦盛中学校	●2-4 ●3-1'	*	△1-1 ○3-2	○3-1 ●3-6	●1-2 ○3-0	○2-1 ○3-2	△0-0 ○5-0	●2-3 ○5-1	○5-0 ○9-0	○7-0 ○9-1	35	66	35	31
3 三郷中学校	●0-1 ●0-2	△1-1 ●2-3	*	○2-0 ●1-4	○3-2 ○3-1	○2-1 △1-1	△0-0 ○2-0	○3-1 △1-1	○6-0 ○13-0	○6-2 ○14-0	34	60	20	40
4 旭町中学校	○2-0 ●1-4	●1-3 ○6-3	●0-2 ○4-1	*	○2-0 ●0-1	●2-3 ●3-5	○4-2 ○3-1	●0-1 ○3-0	○1-0 ○2-0	○10-2 ○11-1	33	55	29	26
5 F.O. CEDAC(B)	○1-0 △0-0	○2-1 ●0-3	●2-3 ●1-3	●0-2 ○1-0	*	○2-1 △1-1	●0-2 ○3-0	○2-0 △1-1	○2-0 ○8-0	○4-1 ○9-1	33	39	19	20
6 AMB GIONE松本(B)	●0-2 △1-1	●1-2 ●2-3	●1-2 △1-1	○3-2 ○5-3	●1-2 △1-1	*	○2-0 ●0-1	○1-0 ○1-0	△1-1 ○6-1	○3-0 ○14-1	28	44	23	21
7 ALAGRANDE F.C.	●0-3 ●0-6	△0-0 ●0-5	△0-0 ●0-2	●2-4 ●1-3	○2-0 ●0-3	●0-2 ○1-0	*	△1-1 ○3-2	○4-0 ○5-1	○3-0 ○8-0	24	30	32	-2
8 穂高東中学校	●0-4 △0-0	○3-2 ●1-5	●1-3 △1-1	○1-0 ●0-3	●0-2 △1-1	●0-1 ●0-1	△1-1 ●2-3	*	△0-0 ○8-0	○2-0 ○4-2	20	25	29	-4
9 菅野中学校	●0-5 ●0-13	●0-5 ●0-9	●0-6 ●0-13	●0-1 ●0-2	●0-2 ●0-8	△1-1 ●1-6	●0-4 ●1-5	△0-0 ●0-8	*	○4-1 ●2-4	5	9	93	-84
10 朝香中学校	●0-10 ●0-22	●0-7 ●1-9	●2-6 ●0-14	●2-10 ●1-11	●1-4 ●1-9	●0-3 ●1-14	●0-3 ●0-8	●0-2 ●2-4	●1-4 ○4-2	*	3	16	142	-126

※1位大町FCは県トップニ部昇格、8位穂高東中はプレーオフへ、9位菅野中、10位朝香中はニ部降格。

Play off: ☆鎌田中(ニ部B2位)1-1(4PK3)筑摩野中(ニ部A2位)★ 鎌田中は1部昇格 ☆筑摩野中(ニ部)穂高東中(一部B位)★ 筑摩野中は一部昇格、穂高東中は一部降格。

【一部リーグA】	穂高西	筑摩野	ホーレン	信和	清水	信大松本	アソツボ	7位	8位	勝ち点	総得点	総失点	差
① 穂高西中学校	-	○2-0 ●0-3	○4-1 ○3-1	○8-0 ○4-2	○1-0 ○3-2	●2-3 ○3-0	○5-0 ○6-2	○13-1 ○3-1	○1-0 ○7-0	43	84	16	68
2 筑摩野中学校	●0-2 ○3-0	*	○4-3 ●2-2	○4-0 ○8-0	○4-1 △2-2	○5-1 ○7-0	○5-2 ○7-0	○5-2 ○5-1	○11-0 ○11-1	40	81	17	64
3 BONTON FC	●1-4 ●1-3	●3-4 ○2-0	-	△1-1 ○3-1	○2-1 ○3-3	○4-0 ○6-1	○6-0 ○4-0	○6-3 ○5-0	○4-1 ○21-0	37	78	22	56
4 信和中学校	●0-8 ●2-4	●0-4 ●0-8	△1-1 ●1-3	-	●0-4 ○1-3	○2-1 ○3-0	○2-1 ○4-1	○4-1 ○4-0	○9-0 ○5-1	26	35	37	-2
5 清水中学校	●0-1 ●2-5	●1-4 △2-2	●1-2 ●3-5	○4-0 ●2-1	*	●2-3 ○5-2	○5-1 ●3-4	○2-1 ○8-0	○6-0 ○8-3	22	52	31	21
6 信大附属松本中学校	○3-2 ●0-10	●1-5 ●0-7	○2-1 ●1-8	●1-2 ●0-3	○2-2 ●2-5	*	○2-1 ●2-4	○1-2 ○3-1	○11-1 ○7-1	18	45	59	-14
7 ANTELOPE塩尻JY(B)	●0-5 ●2-6	●2-5 ●0-7	●2-6 ●2-4	●1-2 △1-1	○1-5 ○4-2	●1-2 ○4-2	-	●2-4 ○2-0	○7-0 ○11-0	16	37	52	-15
8 FORZA松本FC	●1-13 ●1-3	●2-5 ●1-5	●2-5 ●1-5	●1-4 ●0-4	●1-2 ●0-8	○2-2 ●1-3	○3-2 ●0-2	*	○7-1 ○3-0	12	27	66	-39
9 朝川中学校	●0-1 ●0-17	●0-11 ●1-11	●1-4 ○2-21	●0-9 ●1-3	○0-6 ●0-8	●1-19 ●1-7	○0-7 ●0-9	●1-7 ●6-3	*	0	6	146	-140

※1位穂高西中は一部昇格、2位筑摩野中、8位アソツボはFCへ、9位朝川中はニ部降格。

Play off: ☆AZUL(B)(ニ部B3位)○-OFORZA(ニ部A6位)★ ☆塩尻中(ニ部6位)○-1AZUL(B)★ ☆塩尻中(ニ部)2FORZA★ 塩尻中、塩尻中はニ部昇格、アソツボはニ部降格。

【一部リーグB】	FCV	鎌田	豊科南	波田	山辺	上野	アルマレ	7位	8位	勝ち点	総得点	総失点	差
① 松本VALLON FC	-	●1-2 ○2-1	○1-0 △4-4	○4-1 ○2-1	○3-0 ○4-2	○4-1 ○1-0	○4-1 ○2-0	○5-1 ○6-0	○7-0 ○7-0	43	64	15	49
2 鎌田中学校	○2-1 ●1-2	*	●1-2 ○1-0	△1-1 ○2-0	○3-0 △1-1	○3-1 ○3-1	○3-0 ○7-1	○5-0 ○3-0	○6-0 ○7-0	38	51	10	41
3 豊科南中学校	●0-1 △4-4	○2-1 ●0-1	-	●1-4 ○6-2	○6-1 ●2-3	○3-1 ○8-1	○7-0 ○7-3	○2-0 ○6-0	○6-0 ○5-1	34	59	23	36
4 波田中学校	●1-4 ●1-2	△1-1 ●0-2	○4-1 ●2-6	-	○3-1 ●0-3	○3-1 △1-1	●0-1 ●1-2	○3-1 ○5-0	○6-1 ○4-0	23	35	27	8
5 山辺中学校	●0-8 ●2-4	●0-5 △1-1	●1-6 ○2-2	●1-3 ○3-0	*	○2-0 ●1-4	○5-0 △4-4	●0-2 ○3-2	○3-0 ○8-1	23	38	45	-7
6 上松中学校	●2-4 ●0-1	●1-3 ●1-2	●1-3 ●1-6	●1-3 △1-1	●0-2 ○3-1	*	△0-0 ○5-3	○3-1 ○2-2	○8-0 ○8-0	20	44	33	11
7 FC塩尻ALMALE	●1-4 ○3-2	●0-9 ●1-7	○3-1 ○3-7	○1-0 ○2-1	●2-5 △4-4	△0-0 ●3-6	*	△1-1 △3-3	○7-1 ○9-0	16	37	44	-7
8 FC AZUL(B)	●1-5 ●0-8	●0-5 ●0-5	●0-2 ●0-5	●1-3 ●0-3	○2-0 ●2-3	●1-3 ●2-6	△1-1 △3-5	*	○2-0 ○4-1	11	19	58	-39
9 筑摩南中学校	●0-7 ●0-7	●0-6 ●0-7	●2-6 ●1-5	●1-5 ●0-4	●0-3 ●1-8	●0-8 ●0-8	●1-7 ●0-9	●0-2 ●1-4	*	0	5	97	-92

※1位ハロンは一部昇格、2位鎌田中、8位アソツボはFCへ、9位上野中はニ部降格。

【二部リーグセカン(上位)】	アンビオーネ	開成	フティカーン	丘	広陵	塩尻	高綱	筑摩野	ホートン	勝ち点	総得点	総失点	差
① AMBICIONE松本(C)	*	○3-1	○1-0	○1-0	○3-2	○1-0	△1-1	○5-0	○5-0	22	20	4	16
② 開成中学校	●1-3	*	○4-2	○1-0	○4-2	△1-0	○3-1	○4-0	○6-0	21	24	8	16
③ FC Fadicare	●0-1	●2-4	*	△0-0	○3-1	△2-2	○3-0	○3-0	○7-0	14	20	8	12
④ 丘中学校	●0-1	●0-1	△0-0	*	△1-1	○1-0	△1-1	○4-1	○6-1	12	13	6	7
⑤ 広陵中学校	●2-3	●2-4	●1-3	△1-1	*	△0-0	○2-0	○5-0	○9-0	11	22	11	11
⑥ 塩尻中学校	●0-1	●0-1	△2-2	●0-1	△0-0	*	○2-1	○2-0	○3-0	11	9	6	3
⑦ 豊科中学校	△1-1	●1-3	●0-3	△1-1	●0-2	●1-2	*	△0-0	○4-1	6	8	13	5
⑧ 筑摩野中学校(B)	●0-5	●0-4	●0-3	●1-4	●0-5	●0-2	△0-0	*	△1-1	2	2	24	-22
⑨ BONITON FC(B)	●0-5	●0-6	●0-7	●1-6	●0-9	●0-3	●1-4	△1-1	*	1	3	41	38

\*1位(アンビオーネ)C、2位開成中、3位フティカーン、4位丘は二部昇格、5位広陵中、6位塩尻中はFCへ、一広陵中、塩尻中共二部昇格。

【三部リーグトカン(中位)】	アラグランデ	パロン	アズール	南木曾	ラフ	鉢盛	丸ノ内	三郷	大町	勝ち点	総得点	総失点	差
1 ALAGRANDE FC(B)	*	△0-0	○3-2	○3-0	○1-0	○3-1	○3-2	○6-1	○2-1	22	21	7	14
2 松本VALLON FC(B)	△0-0	*	○2-0	●0-3	○2-1	○1-0	○1-0	○2-0	○3-1	19	11	5	6
3 FC AZUL(C)	●2-3	●0-2	*	○1-0	○3-1	○2-0	○4-0	○7-1	○5-0	18	24	7	17
4 南木曾中学校	●0-3	○3-0	●0-1	*	●1-3	○4-1	●0-1	○1-0	○1-0	12	10	9	1
5 FC LACO(B)	●0-1	●1-2	●1-3	○3-1	*	△1-1	○3-0	○5-0	△3-3	11	17	11	6
6 鉢盛中学校(B)	●1-3	●0-1	●0-2	●1-4	△1-1	*	○1-0	●0-1	○1-0	7	5	12	-7
7 丸ノ内中学校	●2-3	●0-1	●0-4	○1-0	●0-3	●0-1	*	○1-0	●1-4	6	5	16	-11
8 三郷中学校(B)	●1-6	●0-2	●1-7	●0-1	●0-5	○1-0	●0-1	*	○1-0	6	4	20	-18
9 大町FC(B)	●1-2	●1-3	●0-5	●0-1	△3-3	●0-1	○4-1	●0-1	*	4	9	17	-8

【三部リーグセカン(下位)】	豊科南	塩尻西部	波田	塩尻	仁科台	筑北	豊科南	菅野	勝ち点	総得点	総失点	差
1 豊科南中学校(B)	*	○9-0	○4-1	○3-0	○7-1	○9-1	○5-0	○5-0	21	42	3	39
2 塩尻西部中学校	●0-9	*	○5-0	○4-0	○4-0	●1-3	○2-1	○1-0	15	17	13	4
3 波田中学校(B)	●1-4	●0-5	*	○2-0	○7-0	△3-3	△0-0	○2-0	11	15	12	3
4 塩尻中学校(B)	●0-3	●0-4	●0-2	*	○1-0	○1-0	●0-1	○3-1	9	5	11	-6
5 仁科台中学校	●1-7	●0-4	●0-7	●0-1	*	○0-0	△0-0	○2-1	7	12	20	-5
6 筑北SC	●1-9	○3-1	△3-3	●0-1	●0-2	*	○4-0	●2-0	7	11	32	-21
7 豊科南中学校(C)	●0-5	●1-2	△0-0	○1-0	△0-0	●0-4	*	△0-0	6	2	11	-9
8 菅野中学校(B)	●0-5	●0-1	●0-2	●1-3	●1-2	●0-2	△0-0	*	4	11	13	-2

\*右記の△は、筑北の人数不足による不戦勝敗

【二部リーグファースト(A)】	アンビオーネ	広陵	筑摩野	アズール	大町	鉢盛	豊科南	塩尻	塩尻西部	勝ち点	総得点	総失点	差
① AMBICIONE松本(C)	*	○4-1	○1-0	○6-0	○16-0	○3-0	○8-0	○11-0	○28-0	24	77	1	76
② 広陵中学校	●1-4	*	○4-1	○3-0	○12-0	○7-1	○11-0	○11-0	○9-0	21	58	6	52
③ 筑摩野中学校(B)	●0-1	●1-4	*	○4-0	○3-0	○2-0	○3-0	○7-0	○4-0	18	24	5	19
④ FC AZUL(C)	●0-6	●0-3	●0-4	*	○5-0	○3-1	○4-0	○7-0	○9-0	15	28	14	14
⑤ 大町FC(B)	●0-16	●0-12	●0-3	●0-5	*	○3-1	△0-0	○6-0	○7-2	10	16	39	-23
⑥ 鉢盛中学校(B)	●0-3	●1-7	●0-2	●1-3	●1-3	*	○1-0	○3-0	○5-0	9	12	18	-6
⑦ 豊科南中学校(C)	●0-8	●0-11	●0-3	●0-4	△0-0	●0-1	*	●0-1	○5-1	4	5	29	-24
⑧ 塩尻中学校(B)	●0-11	●0-11	●0-7	●0-7	●0-6	●0-3	○1-9	*	●0-5	3	1	50	-49
⑨ 塩尻西部中学校	●0-28	●0-9	●0-4	●0-9	●2-7	●0-5	●1-5	○6-0	*	3	8	67	-66

【三部リーグファースト(B)】	丘	塩尻	ホートン	南木曾	パロン	丸ノ内	筑北	波田	仁科台	勝ち点	総得点	総失点	差
① 丘中学校	*	○3-2	○3-0	○9-0	○10-0	○9-0	○12-0	○8-1	○12-0	24	66	3	63
② 塩尻中学校	●2-3	*	○3-0	○3-0	○4-0	○6-0	○11-0	○6-1	○8-0	21	43	4	39
③ BONITON FC(B)	●0-3	●0-3	*	●0-2	○7-1	○3-1	○6-1	○2-0	○8-0	15	26	11	15
④ 南木曾中学校	●0-9	●0-3	○2-0	*	●0-1	△1-1	○2-0	○1-0	○3-0	13	9	14	-5
⑤ 松本VALLON FC(B)	●0-10	●0-4	●1-7	○1-0	*	○4-1	●1-2	○10-0	○12-0	12	29	24	5
⑥ 丸ノ内中学校	●0-9	●0-6	●1-3	△1-1	●1-4	*	△3-3	○4-0	○2-0	8	12	26	-14
⑦ 筑北SC	●0-12	●0-11	●1-6	●0-2	○2-1	△3-3	*	●0-4	○9-1	7	15	40	-25
⑧ 波田中学校(B)	●1-8	●1-6	●0-2	●0-1	●0-10	●0-4	○4-0	*	○7-1	6	13	37	-19
⑨ 仁科台中学校	●0-12	●0-8	●0-8	●0-3	●0-10	●0-2	●1-9	●1-7	*	0	0	61	-61

\*右記の△は、仁科台の人数不足による不戦勝敗

【二部リーグファースト(C)】	開成	高綱	フティカーン	アラグランデ	三郷	ラフ	豊科南	菅野	勝ち点	総得点	総失点	差
① 開成中学校	*	△1-1	○6-2	○2-0	○6-1	○6-0	○2-1	○5-0	19	28	5	23
② 高綱中学校	△1-1	*	△1-1	○2-0	○7-0	○1-0	○3-0	○2-0	17	17	2	15
③ FC Fadicare	●2-6	△1-1	*	○3-1	○6-0	○4-0	○6-1	○19-0	16	41	9	32
④ ALAGRANDE FC(B)	●0-2	●0-2	●1-3	*	○4-0	○2-0	○2-0	○3-0	12	12	7	5
⑤ 三郷中学校(B)	●1-6	●0-7	●0-6	●0-4	*	●1-3	○3-1	○3-0	6	8	27	-19
⑥ FC LACO(B)	●0-6	●0-1	●0-4	●0-2	○3-1	*	△0-0	△1-1	5	4	15	-11
⑦ 豊科南中学校(B)	●1-2	●0-3	●1-6	●0-2	●1-3	△0-0	*	○1-0	4	4	16	-12
⑧ 菅野中学校(B)	●0-5	●0-2	●0-19	●0-3	●0-3	△1-1	●0-1	*	1	1	34	-38

高宮杯ユース(U-15)サッカーリーグ2017長野・南信地区

【一部リーグ】	伊那東部	アミア	岡谷東部	トップスター	ウイングス	翔野	緑上	東	天母	鳥居	勝ち点	総得点	総失点	差
① 伊那東部中学校	*	2-1	5-0	1-1	3-0	2-3	3-2	5-0	3-2	17-1	42	99	21	78
2 FC Abies JY	1-2	*	2-4	3-0	6-3	2-2	5-0	2-1	1-0	13-0	41	99	24	75
3 岡谷東部中学校	0-5	2-2	*	1-2	4-1	4-1	3-3	3-0	4-1	14-0	39	86	26	60
4 Topstone JY	1-1	3-3	2-1	*	2-2	5-3	2-2	5-3	3-0	17-0	38	68	23	45
5 WINS FC U-15	0-3	3-6	1-4	2-2	*	4-1	3-3	6-0	7-1	26-0	24	88	48	40
6 辰野中学校	3-2	2-2	1-4	3-5	1-4	*	5-0	6-0	6-2	12-0	24	67	50	17
7 緑ヶ丘中学校	2-3	5-5	3-3	2-2	3-3	0-5	*	2-2	0-0	29-1	19	45	42	3
8 青島中学校	2-3	2-2	0-5	3-5	0-6	0-6	2-2	*	3-1	18-0	14	43	63	-20
9 善徳中学校	2-3	1-1	1-4	0-3	7-7	2-8	0-0	*	*	22-0	14	27	56	-29
10 飯田中学校	1-17	0-30	0-14	0-17	0-26	0-12	1-9	0-13	0-2	*	6	4	273	-269

※1位伊那東部中対トップスターへ昇格、トップスターから赤旗中と諏訪FCが南信 部へ降格、8位青島中、9位高森中、10位辰野中は二部降格

【三部リーグ】	アサヒ	豊丘	岡谷北部	松川	トップスター	信濃	サルト	飯田西史	天母	鳥居	勝ち点	総得点	総失点	差
① AZALEE飯田(B)	*	0-1	3-2	3-1	2-2	3-1	2-0	4-0	6-0	9-0	46	86	20	66
② 豊丘中学校	1-0	*	1-2	3-1	5-1	1-4	12-1	5-0	6-0	6-0	45	89	25	64
3 岡谷北部中学校	2-3	2-1	*	1-0	0-1	1-0	7-0	6-0	6-0	13-0	39	69	17	52
4 松川中学校	1-3	3-3	0-1	*	3-1	0-1	7-0	3-3	5-0	13-0	32	68	27	41
5 Topstone JY(B)	2-10	1-5	1-0	1-3	*	0-2	2-1	2-1	1-0	6-2	29	53	47	6
6 箕輪中学校	1-3	2-1	0-1	1-0	2-0	*	2-1	6-0	2-0	5-0	27	43	41	2
7 M.A.C. SAITO(B)	0-4	1-2	0-7	0-1	2-2	1-4	*	6-1	6-1	6-2	25	54	58	-4
8 飯田西中学校・飯田東中学校合同	0-4	3-5	0-6	3-3	1-2	0-8	6-6	*	4-3	4-4	11	25	84	-59
9 青木中学校	0-8	0-5	0-6	0-5	0-1	0-2	8-8	3-4	*	3-3	7	20	87	-67
10 原中学校	1-4	3-8	0-8	1-5	3-7	4-1	7-7	0-2	*	3-1	4	20	121	-101

※1位アサヒ-B、2位豊丘中は 部昇格、9位青木中、10位原中は二部降格

【三部リーグ】	南箕輪	諏訪西	諏訪南	富士元	茅野北	長瀬	高森	永明	茅野東	岡谷東	春雷	岡谷西	社	2-2	勝ち点	総得点	総失点	差
① 南箕輪中学校	*	5-0	4-4	6-2	7-3	8-1	9-0	7-2	3-1	6-0	7-1	14-0	8-1	20-1	37	105	16	89
2 諏訪西中学校	0-5	*	6-3	7-2	8-0	8-1	Δ1-1	7-3	7-0	14-0	14-1	13-1	16-0	19-0	34	78	19	59
3 諏訪南中学校	4-4	3-6	*	14-2	8-10	6-0	7-1	0-3	0-0	8-1	17-3	16-4	11-2	11-0	29	73	36	37
4 富士元中学校	2-8	2-7	2-4	*	11-1	6-1	7-1	5-0	1-1	3-0	11-0	17-0	13-0	17-0	26	66	21	45
5 茅野北中学校	3-7	2-3	10-4	11-1	*	0-2	16-3	5-3	0-0	7-1	0-4	13-3	12-0	12-0	25	54	29	25
6 長瀬中学校	1-3	1-3	0-6	1-5	7-0	*	4-5	3-3	0-2	3-2	4-1	10-1	7-2	7-2	22	43	34	9
7 高森中学校	0-9	1-1	1-7	1-7	3-6	15-4	*	Δ0-0	3-0	1-1	4-1	16-1	14-2	16-0	21	36	39	-3
8 永明中学校	2-7	3-5	12-0	0-5	3-5	Δ3-3	Δ0-0	*	Δ0-0	1-5	2-1	Δ4-4	3-2	11-0	13	40	33	7
9 茅野東部中学校	0-13	0-7	0-3	1-1	0-2	2-3	0-0	Δ0-0	*	12-1	11-2	16-0	19-1	20-1	17	52	37	15
10 岡谷東部中学校(B)	0-2	0-4	1-8	0-3	1-7	2-3	1-1	1-5	1-2	*	1-3	16-4	14-2	11-0	10	26	44	-15
11 善徳中学校(B)	0-7	1-4	3-7	0-11	4-0	1-4	1-4	1-2	2-1	3-1	*	Δ3-3	0-4	15-0	10	35	58	-23
12 岡谷西部中学校	0-14	1-13	4-5	0-7	0-3	1-9	1-5	Δ4-4	0-6	4-6	Δ3-3	*	12-1	19-2	5	29	76	49
13 下諏訪中学校	0-8	0-6	2-11	0-3	1-5	1-5	2-4	2-4	1-9	2-4	14-0	11-2	*	14-2	6	21	51	-40
14 WINS U-15(B)	0-20	0-19	0-11	0-17	1-7	0-2	0-8	0-11	0-23	0-1	0-15	0-2	0-2	*	0	4	164	-159

※1位南箕輪中は二部昇格

【三部リーグ】	アミア	信濃	飯田	川中	高森	アサヒ	箕輪	赤旗	伊那	豊	岡谷B	アサヒ	天母	松川	岡谷	高森	勝ち点	総得点	総失点	差
① Adachi FC JY(B)	*	2-1	0-2	1-0	0-0	0-0	0-0	0-0	0-1	1-1	1-1	1-1	1-1	1-1	1-1	1-1	45	143	7	136
2 富田中学校(A)	0-2	*	1-0	0-0	0-0	0-0	0-0	0-0	0-0	0-0	0-0	0-0	0-0	0-0	0-0	0-0	42	102	3	99
3 飯島中学校	0-5	0-1	*	6-0	4-0	3-1	0-0	0-0	4-3	12-1	17-0	14-0	11-0	11-0	12-0	16-0	36	102	13	88
4 想ヶ丘中学校	0-1	0-5	0-6	*	1-2	0-0	0-0	0-0	0-0	5-2	14-0	14-0	17-2	13-2	13-1	18-0	36	55	16	38
5 竜東中学校	0-6	0-5	0-4	12-1	*	2-3	1-2	2-3	0-6	14-2	12-0	13-2	16-0	14-0	12-1	11-0	30	55	27	29
6 Adachi FC JY(B)	0-6	0-8	1-3	0-6	13-2	*	1-2	0-1	15-0	17-5	17-0	13-1	13-1	14-2	126-0	27	68	33	35	
7 緑ヶ丘中学校(B)	0-9	0-7	0-6	0-2	1-2	1-4	*	15-2	11-1	13-0	14-3	13-2	19-0	19-0	16-0	27	62	39	23	
8 赤旗中学校(B)	0-13	0-4	0-8	0-2	3-2	11-0	0-6	11-3	15-4	13-0	14-4	14-6	16-0	13-3	11-0	22	56	63	-7	
9 伊那中学校	0-5	1-3	1-8	0-7	1-5	0-5	1-12	10-1	*	16-2	2-4	11-1	13-0	13-0	115-0	21	75	55	20	
10 豊田中学校	0-8	0-17	3-4	2-5	2-4	0-7	3-1	4-5	2-5	*	13-2	10-1	16-3	16-2	15-0	18	44	76	-32	
11 青田中学校(B)	0-14	0-9	1-2	0-4	0-2	0-7	0-3	1-2	2-3	*	13-3	11-1	11-0	13-0	14-0	13	28	32	-24	
12 A7 All Stars JY(B)	0-11	0-9	0-7	1-4	2-3	1-3	4	4-4	1-1	2	3-1	*	16-4	17-1	13-0	13	40	68	-23	
13 箕輪中学校	0-12	0-9	0-14	2-5	0-8	1-8	3-4	8-4	0-9	3-6	Δ1-1	4-8	*	14-2	11-1	13	45	60	-44	
14 松川中学校(B)	0-4	0-8	0-11	2-3	0-4	1-3	2-8	0-5	0-3	7-0	0-1	4-0	2-4	*	14-0	12	17	47	-15	
15 苑南第一中学校	0-24	0-14	0-27	1-5	1-12	2-4	0-10	0-16	0-5	2-6	0-3	1-7	1-11	0-4	*	3	18	150	-142	
16 高森中学校(B)	0-21	0-12	0-6	0-8	0-11	0-26	0-18	0-1	0-6	0-5	0-14	0-13	1-11	0-14	2-7	*	0	7	124	-127

※1位アミアは二部昇格

## 10. 4種委員会

### 1. 競技会開催事業

#### (1) U-12サッカーリーグ

北信、千曲、上小、佐久、安曇、松本・塩尻、諏訪、上伊那、下伊那  
10地区においてU-12・11・10年代の各リーグ戦を開催

#### (2) 第23回北信越少年サッカー大会新人戦長野県大会兼長野県U-11少年サッカー選手権

8人制・3ピリオド制・4人制審判／県下82チームが参加

7月9日(日) 県下各地

7月22日(土) 松本市サッカー場、あがた運動公園

7月29日(土)・30日(日) 佐久総合運動公園陸上競技場

【優勝】松本山雅FC U-12 【準優勝】アルティスタJFC 【3位】NPIC HERENCIA FC

#### (3) 第41回全日本少年サッカー大会長野県大会

8人制・前後半20分ハーフ・4人制審判／県下127チームが参加

9月10日(日) 開会式・抽選会 大田市文化会館

10月14日(土) 県下各地

10月22日(日) 松本市サッカー場、あがた運動場、千曲市サッカー場、筑北サッカー場

10月28日(土) 松本市サッカー場

10月29日(日) 松本市サッカー場

11月5日(日) 松本平広域公園総合球技場アルウィン

【優勝】フォルツァ松本 【準優勝】須坂JFC 【3位】梓川・A、アルティスタJFC

第41回全日本少年サッカー大会長野県大会

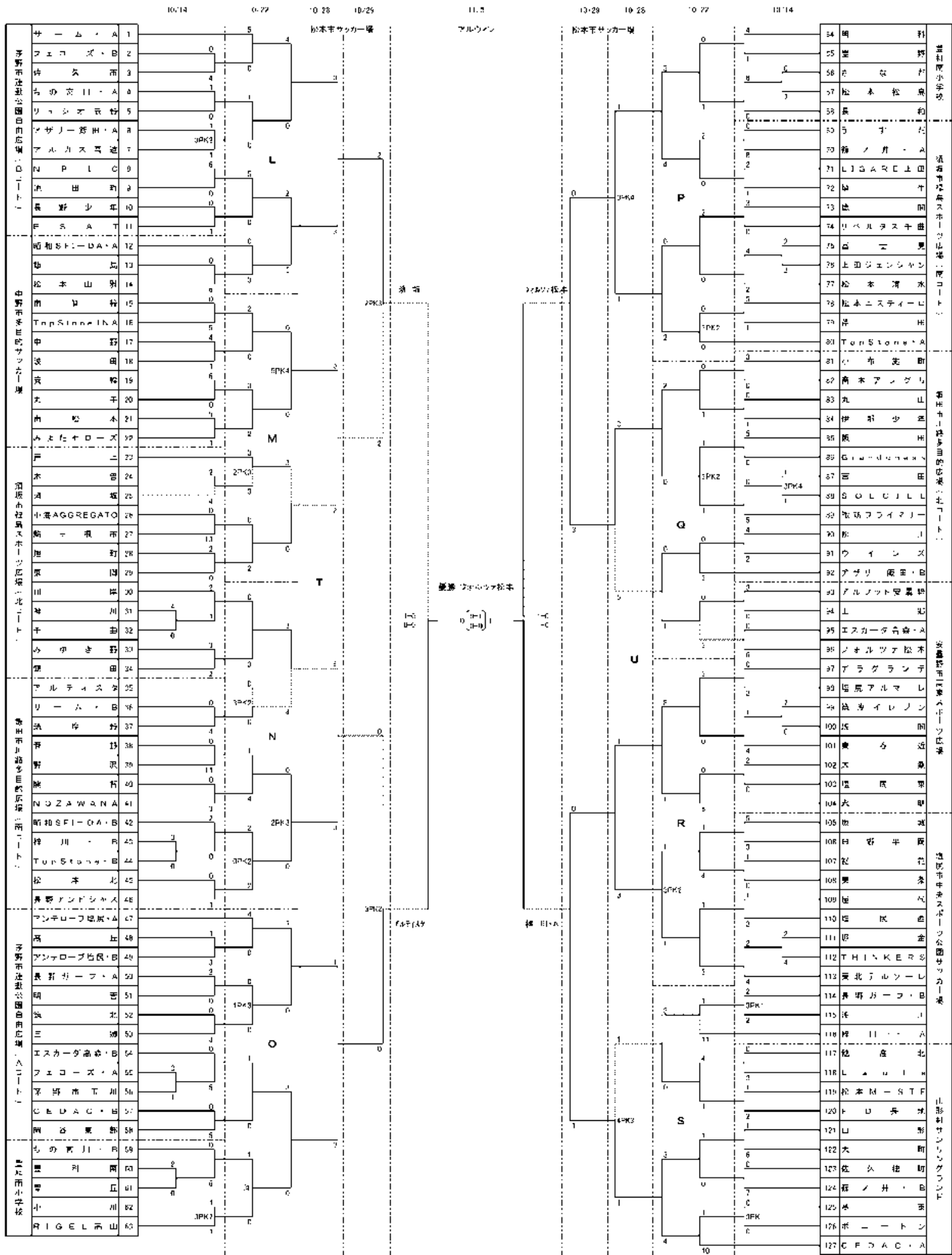

KickOff 10/14, 22  
 ⑩10:00 ⑪10:10 ⑫11:20 ⑬12:30 ⑭13:40 ⑮14:50

- 10/22(日) L:松本市サッカー場・南コート M:千歳市サッカー場・北コート N:松本市あがた運動公園・西コート O:松本市サッカー場・東コート
- P:千歳市サッカー場・南コート G:松本市サッカー場・北コート R:松本市あがた運動公園・東コート B:松本市サッカー場・南コート
- 10/28(土) T:松本市サッカー場・北コート U:松本市サッカー場・南コート
- 10/29(日) 松本市サッカー場

第3回U-11長野県少年サッカー選手権大会(チビリンピック長野県予選)

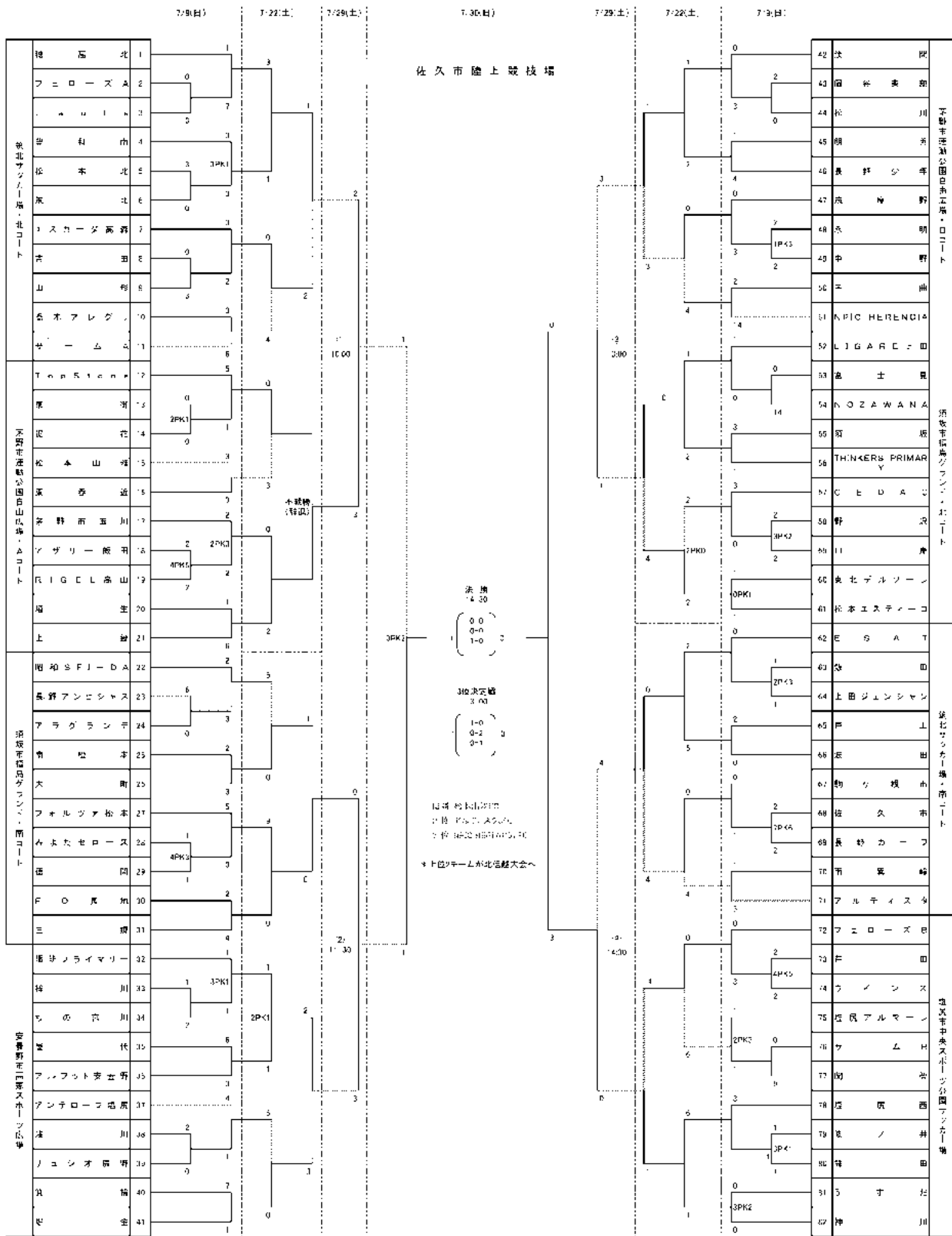

## 11. 女子委員会

### 1. 競技会開催事業

#### (1) 第39回皇后杯全日本女子サッカー選手権 長野県大会

① 日程 : 2017年7月16日(日)17日(月・祝)29日(土)30日(日)

② 会場 : 松本平広域公園サッカー場ほか

優勝:松商学園 2位: FCシュロス松本

※松商学園高校は北信越大会出場

#### (2) 第21回全日本ユース(U-18)女子サッカー選手権長野県大会

① 日程 : 2017年6月25日(日)7月9日(日)8月27日(日)

② 会場 : 松本広域、松本市県フットボールセンターほか

優勝:AC長野パルセイロ・シュヴェスター 2位:FCシュロス松本VIVO

※AC長野は北信越大会出場

#### (3) 第26回全日本高校女子サッカー選手権 長野県大会

① 日程 : 2017年8月27日(土)9月2日(土)3日(日)9日(土)

② 会場 : 松本平広域公園サッカー場ほか

優勝:松商学園高校 2位:東海大学付属諏訪高校

松商学園は北信越大会3位、全国大会は8位

#### (4) 第12回秋季高校女子サッカー大会

① 日程 : 2017年10月21日(土)29日(日)11月3日(日)

② 会場 : 松本市フットボールセンターほか

優勝:松商学園高校 2位:東海大学付属諏訪高校

#### (5) 第22回全日本女子ユース(U-15)サッカー選手権 長野県大会

① 日程 : 2017年4月23日(日)29日(土)30日(日)

② 会場 : 大町運動公園サッカー場・陸上競技場

優勝:トップスローンロゼッタ 2位:AC長野パルセイロ・シュヴェスター

3位:シュロス松本VIVO 4位:アンテロープ塩尻

※4チームとも北信越予選1回戦敗退

#### (6) 松本平タウン情報杯U-12 8人制県大会

① 日程 : 2017年5月13日(土)14日(日)

② 会場 : あがた運動公園

優勝:安曇野グリーンヒル 2位:波田FCバンビーナ

3位:松本ウイング 4位:マレーザKiso

#### (7) U-12女子サッカー選手権 長野県大会

① 日程 : 2017年11月25日(土)26日(日)

② 会場 : 塩尻市中央スポーツ公園



優勝:安曇野グリーンヒル 2位:アンテロープ塩尻  
3位:松本ウイング 4位:波田FCバンビーナ

(8) 長野県女子サッカーリーグ

① 日程 :2017年4月～10月

県女子リーグ(中学生～社会人)1部・2部を実施。

※ 関連事業(北信越大会)

(1) 第26回全日本高校女子サッカー選手権 北信越大会

① 日程 :2017年10月6日(土)7日(日)8日(月)

② 会場 :大町運動公園サッカー場

(2) 第26回全日本大学女子サッカー選手権北信越大会

① 日程 :2017年10月6日(土)7日(日)8日(月)13日(土)14日(日)

② 会場 :大町運動公園サッカー場、アルウィンサブグラウンド

(3) キヤノン JFAガールズエイト 北信越大会

① 日程 :2017年9月23日(土)24日(日)

② 会場 :木島平村少年サッカー場

2. 選手強化育成事業

(1) 長野県女子トレセンU-12 ※技術委員会に記載

(2) 長野県女子トレセンU-15技術委員会に記載

(3) 長野県女子トレセンU-18トレセン

① 日程 :2017年11月20日(日)、12月4日(日)

② 会場 :信州大学旭運動場ほか

③ 遠征 : びわこカップ滋賀県女子招待大会(一般の部)

2017年12月9日(土)10日(日)

野洲川歴史公園サッカー場(ビックレイク)

・9日 vs 大阪U-18 (0-4) vs 帝京可児高校(1-2(小森梓未→尾高陽香里))

・10日 vs 福井工大(0-2) vs 三重国体(1-7(尾高陽香里→草野夏央))

(4) 長野県女子レディーストレセン

遠征

① 日程 :2018年1月27日(土)1月28日(日)

御殿場女子サッカー大会

② 日程 :2018年3月31日(日)

第22回刈谷レディースサッカーフェスティバル

(6) 育成女子アカデミー

県内各地で月2回、小中学生希望者を対象にタレントの発掘や育成を行った。

3. 広報普及事業

(1) JFAガールズ&レディースサッカーフェスティバル

4月～3月まで県内各地で全12回実施し約900人が参加した。

(2) キリンJFAガールズレディースサッカーフェスティバル

2017年6月14日(土)松本平広域公園サッカー場

幼児からシニアの女性156人参加

(3) なでしこJapan戦タイアップレガシープログラムin長野

2017年10月8日(日)～22日(日)

キッズリーダー養成講座、審判セミナー(大町運動公園)

女子代表戦当日(10月22日)なでしこフェスティバル(長野オリンピックスタジアム)

県内各地～なでしこJapan戦応援観戦バスツアー実施。

(4) 県リーグの拡大と交流を目的に、ママさんリーグフェスなどを実施した。

(5) 女子委員会 会議ほか

各カテゴリー部会・女子委員会役員会を年間5回実施した。

(6) 参考大会

第6回レタスカップ 2017年7月8日(土)9日(日)

主催:川上村 主管:長野県サッカー協会女子委員会

第39回 皇后杯全日本女子サッカー選手権長野県大会 トーナメント表

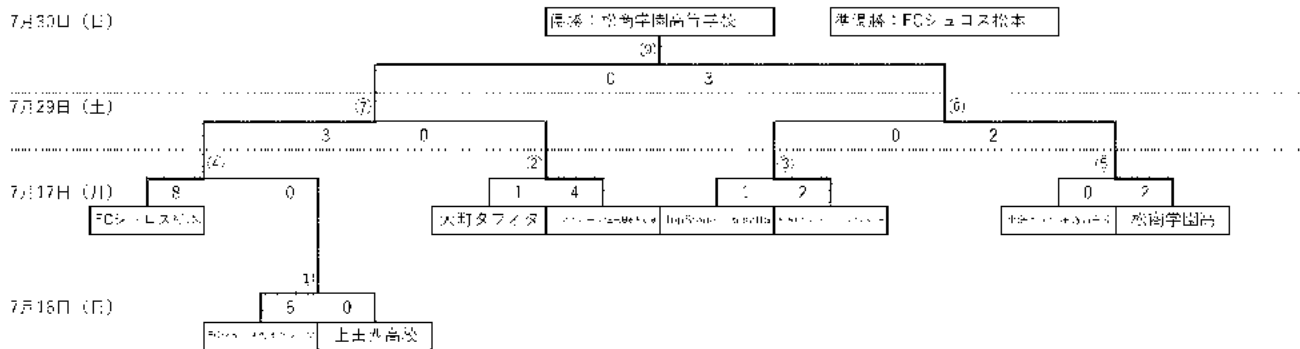

マッチNo	会場	キックオフ	対戦カード	主審	副審1	副審2	第4審	記録・運営
7月16日マッチ①	松本広域	10:30	FCシロヒメ松本 vs 上田西高校	派遣	堀河	坂河	本部長 倉	FCシロヒメチーム4名
7月17日マッチ②	松本広域	10:30	大町タフイタ vs アンテロープ塩尻BelFiore	FCシロヒメ松本	上三西	FCシロヒメ松本	上田西高	上田西高
7月17日マッチ③	松本広域	10:30	TopStone Rosetta vs 松商学園高	松商学園高	松商学園高	松商学園高	松商学園高	松商学園高
7月17日マッチ④	松本広域	13:30	FCシロヒメ松本 vs マッチ②敗者	大町タフイタ	アンテロープ	大町タフイタ	アンテロープ	マッチ②両チーム4名
7月17日マッチ⑤	松本広域	13:30	松商学園高 vs マッチ③敗者	Rosetta	シ・ヴェ・スター	Rosetta	シ・ヴェ・スター	マッチ③両チーム4名
7月29日マッチ⑥	松本広域	10:00	松商学園高 vs FCシロヒメ松本	派遣	FCシロヒメ松本	大町タフイタ	FCシロヒメ松本	FCシロヒメ松本
7月29日マッチ⑦	松本広域	13:00	FCシロヒメ松本 vs マッチ④敗者	派遣	大海坂高	Rosetta	大海坂高	FCシロヒメ松本
7月30日マッチ⑧	松本広域	14:30	FCシロヒメ松本 vs 松商学園高	派遣	堀河	坂河	本部長 倉	FCシロヒメ松本

- ※ マッチ①はグランツさんと上田西さんで協力された準準強者対決をお楽しみします。
- ※ マッチ②は大町タフイタさんとアンテロープさんで協力された会場最強をお楽しみします。マッチ②両チーム片付をお願いします。
- ※ マッチ③はロケットさんとシュヴェスターさんで協力された準強をお楽しみします。マッチ③両チーム片付をお願いします。
- ※ マッチ④両チームで準強、マッチ⑤両チーム片付をお願いします。
- ※ マッチ⑥の準強は、アルファメタさんが行います。片付けはマッチ⑥両チームをお願いします。

第21回 全日本女子ユース (U-18) サッカー選手権長野県大会 結果

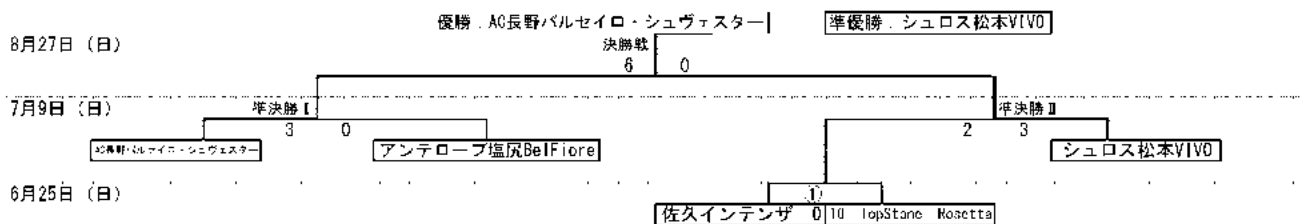

マッチNo	会場	キックオフ	対戦カード	主審	副審1	副審2	第4審	記録・運営・BP
マッチ①	大町サッカー場	11:00	佐久インテンザ 0 vs TopStone Rosetta	シュヴェスター	アンテロープ	シュロス	アンテロープ	シュヴェ・インテ
準決勝Ⅰ	松本広域	10:30	佐久インテンザ 0 vs アンテロープ塩尻BelFiore	インテンザ	ロゼッタ	インテンザ	シュロス	シュロク マッチ①両チ ュ
準決勝Ⅱ	松本広域	13:30	シュロス松本VIVO vs TopStone Rosetta	シュヴェスター	アンテロープ	シュヴェスター	アンテロープ	シュヴェ・アンテ
決勝戦	FBC	18:30	準決Ⅰ勝者 vs 準決Ⅱ勝者	派遣	アンテロープ	ロゼッタ	女子委員会	準決敗者両チーム

# 第26回全日本高等学校女子サッカー選手権大会長野県大会

◆期日:場所

平成29年8月27日(日):松商学園総合グラウンド

平成29年9月2日(土)・3日(日):松本市サッカー場(FBC)

平成29年9月9日(土)松本平広域公園総合競技場(アルウィン)

◆トーナメント表及び試合番号

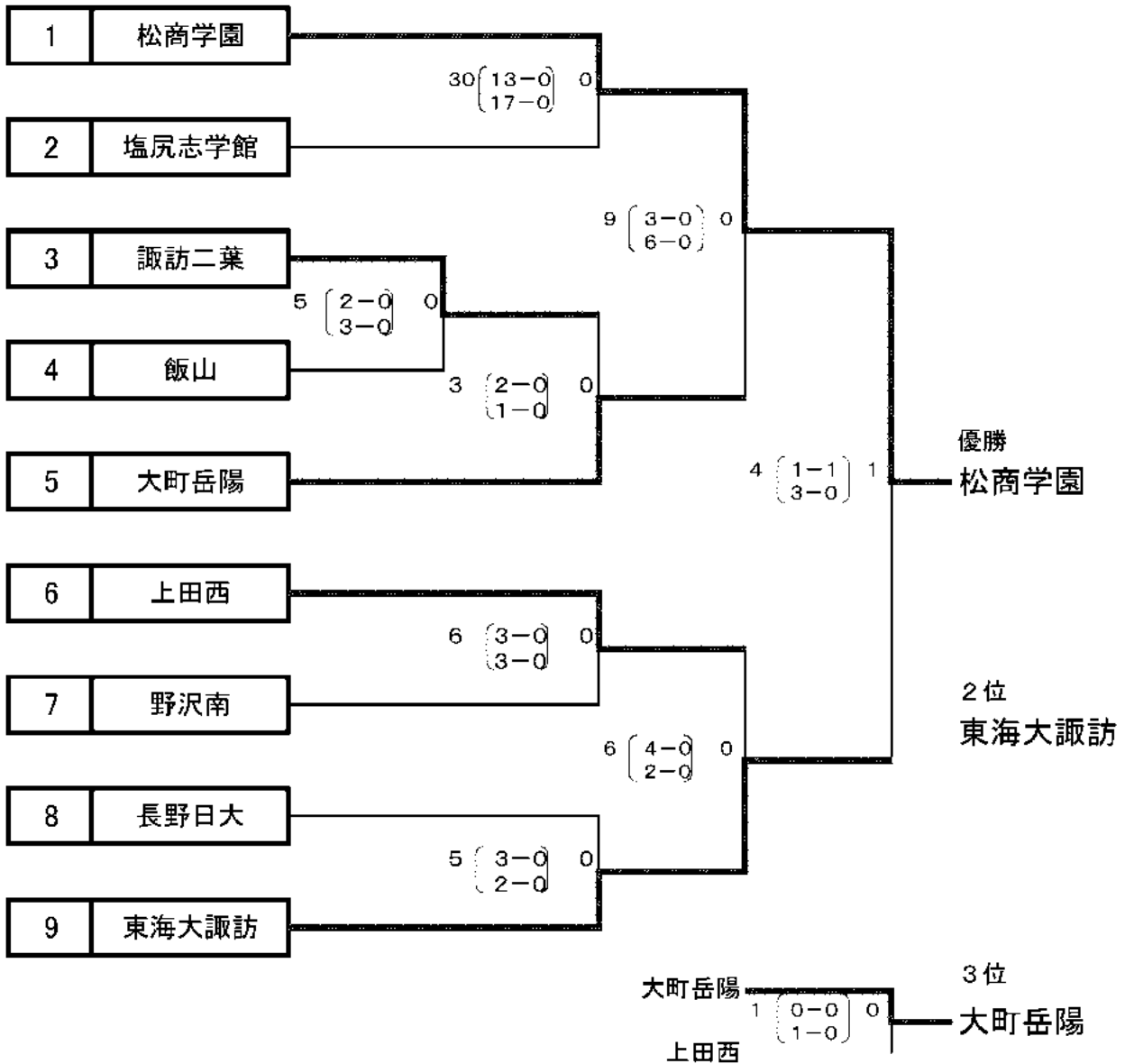

8月27日 ①14:00

9月2日 ① 9:20 ②11:30 ③13:40 ④15:50

9月3日 ①10:30 ②13:30

9月9日 ①11:00 ②14:00

連絡事項

※本年度は決勝に進出した2校が北信越大会(会場:長野県)に出場できます。

※審判や運営の割り振り表もご確認ください。

※競技上の注意もご確認をお願いします。

### 2017年度 第12回長野県秋季高等学校女子サッカー大会第1日 試合結果

グループa	実施日	キックオフ	チーム1	スコア	チーム2	会場
第1試合 1	10月21日 土曜日	9:40	松商学園高校	27 $\begin{pmatrix} 12 & - & 0 \\ 15 & - & 0 \end{pmatrix}$ 0	京都市大学付属塩尻高校	塩尻志学館高校
第2試合 2	10月21日 土曜日	11:00	上田西高校	2 $\begin{pmatrix} 0 & 0 \\ 2 & - & 0 \end{pmatrix}$ 0	野沢南高校	塩尻志学館高校
第3試合 3	10月21日 土曜日	12:20	塩尻志学館	9 $\begin{pmatrix} 5 & - & 0 \\ 4 & - & 1 \end{pmatrix}$ 1	京都市大学付属塩尻高校	塩尻志学館高校
第4試合 4	10月21日 土曜日	13:40	松商学園高校	9 $\begin{pmatrix} 5 & - & 0 \\ 4 & - & 0 \end{pmatrix}$ 0	野沢南高校	塩尻志学館高校
第5試合 5	10月21日 土曜日	15:00	上田西高校	1 $\begin{pmatrix} 1 & 0 \\ 0 & - & 0 \end{pmatrix}$ 0	塩尻志学館	塩尻志学館高校
グループb	実施日	キックオフ	チーム1	スコア	チーム2	会場
第1試合 11	10月21日 土曜日	9:40	東海大学付属諏訪高校	8 $\begin{pmatrix} 3 & - & 0 \\ 5 & - & 0 \end{pmatrix}$ 0	辰野高校	松本市サッカー場
第2試合 12	10月21日 土曜日	11:00	大町岳陽高校	2 $\begin{pmatrix} 1 & - & 0 \\ 1 & - & 0 \end{pmatrix}$ 0	長野日本大学高校	松本市サッカー場
第3試合 13	10月21日 土曜日	12:20	諏訪二葉高校	4 $\begin{pmatrix} 0 & - & 0 \\ 4 & - & 0 \end{pmatrix}$ 0	辰野高校	松本市サッカー場
第4試合 14	10月21日 土曜日	13:40	東海大学付属諏訪高校	2 $\begin{pmatrix} 2 & - & 0 \\ 0 & - & 0 \end{pmatrix}$ 0	長野日本大学高校	松本市サッカー場
第5試合 15	10月21日 土曜日	15:00	大町岳陽高校	0 $\begin{pmatrix} 0 & - & 1 \\ 0 & - & 0 \end{pmatrix}$ 1	諏訪二葉高校	松本市サッカー場

### 2017年度 第12回長野県秋季高等学校女子サッカー大会第2日 試合結果

グループa	実施日	キックオフ	チーム1	スコア	チーム2	会場
第1試合 16	10月29日 日曜日	9:40	野沢南高校	4 $\begin{pmatrix} 2 & 0 \\ 2 & - & 0 \end{pmatrix}$ 0	京都市大学付属塩尻高校	松本平広域公園サッカー場
第2試合 17	10月29日 日曜日	11:00	松商学園高校	6 $\begin{pmatrix} 4 & - & 0 \\ 2 & - & 0 \end{pmatrix}$ 0	塩尻志学館高校	松本平広域公園サッカー場
第3試合 18	10月29日 日曜日	12:20	上田西高校	13 $\begin{pmatrix} 7 & - & 0 \\ 6 & - & 0 \end{pmatrix}$ 0	京都市大学付属塩尻高校	松本平広域公園サッカー場
第4試合 19	10月29日 日曜日	13:40	塩尻志学館高校	2 $\begin{pmatrix} 2 & - & 0 \\ 0 & - & 0 \end{pmatrix}$ 0	野沢南高校	松本平広域公園サッカー場
第5試合 20	10月29日 日曜日	15:00	松商学園高校	7 $\begin{pmatrix} 3 & - & 0 \\ 4 & - & 0 \end{pmatrix}$ 0	上田西高校	松本平広域公園サッカー場
グループb	実施日	キックオフ	チーム1	スコア	チーム2	会場
第1試合 21	10月29日 日曜日	9:40	長野日本大学高校	2 $\begin{pmatrix} 1 & - & 0 \\ 1 & - & 0 \end{pmatrix}$ 0	辰野高校	大町サッカー場
第2試合 22	10月29日 日曜日	11:00	東海大学付属諏訪高校	3 $\begin{pmatrix} 3 & - & 0 \\ 0 & - & 0 \end{pmatrix}$ 0	諏訪二葉高校	大町サッカー場
第3試合 23	10月29日 日曜日	12:20	大町岳陽高校	9 $\begin{pmatrix} 2 & - & 0 \\ 7 & - & 0 \end{pmatrix}$ 0	辰野高校	大町サッカー場
第4試合 24	10月29日 日曜日	13:40	諏訪二葉高校	0 $\begin{pmatrix} 0 & 0 \\ 0 & - & 0 \end{pmatrix}$ 0	長野日大高校	大町サッカー場
第5試合 25	10月29日 日曜日	15:00	東海大学付属諏訪高校	0 $\begin{pmatrix} 0 & - & 0 \\ 0 & - & 0 \end{pmatrix}$ 0	大町岳陽高校	大町サッカー場

# 第12回長野県秋季高等学校女子サッカー大会

2017/10/30

※10月21日 グループa…塩尻志学館高校 グループb…松本市サッカー場

※10月29日 グループa…松本平広域公園サッカー場 グループb…大町市サッカー場

※各グループ上位2チームは、11/3(金)の順位決定戦へ出場

[グループa] 1. 松商学園 4. 上田西 5. 塩尻志学館 8. 野沢南 9. 東京都市大学付属

## ◆ 対戦表・星取表

	1松商	4上西	5志学館	8野南	9都市大	勝	分	負	勝ち点	得点	失点	得失点差	順位
1松商	△	7-0 ○	6-0 ○	9-0 ○	27-0 ○	4		0	12	49	0	49	1
4上西	0-7 ●	△	1-0 ○	2-0 ○	13-0 ○	3		1	9	16	7	9	2
5志学館	0-6 ●	0-1 ●	△	2-0 ○	9-1 ○	2		2	6	11	8	3	3
8野南	0-9 ●	0-2 ●	0-2 ●	△	4-0 ○	1		3	3	4	13	-9	4
9都市大	0-27 ●	0-13 ●	1-9 ●	0-4 ●	△	0		4	0	1	53	-52	5

○勝ち ●負け △引き分け

[グループb] 2. 東海大諏訪 3. 大町岳陽 6. 諏訪二葉 7. 長野日大 10. 辰野

## ◆ 対戦表・星取表

	2東海	3岳陽	6二葉	7日大	10辰野	勝	分	負	勝ち点	得点	失点	得失点差	順位
2東海	△	0-0 △	3-0 ○	2-0 ○	8-0 ○	3	1	0	9	13	0	13	1
3岳陽	0-0 △	△	0-1 ●	2-0 ○	9-0 ○	2	1	1	7	11	1	10	2
6二葉	0-3 ●	1-0 ○	△	0-0 △	4-0 ○	2	1	1	7	5	3	2	3
7日大	0-2 ●	0-2 ●	0-0 △	△	2-0 ○	1	1	2	4	2	4	-2	4
10辰野	0-8 ●	0-9 ●	0-4 ●	0-2 ●	△	0	0	4	0	0	23	-23	5

○勝ち ●負け △引き分け

## 第12回長野県秋季高等学校女子サッカー大会 3決・決勝

2017/11/2

◆期日及び会場

11月3日(金) : 松本平広域公園総合競技場サブグラウンド(アルウィン東芝生グラウンド)

◆トーナメント表

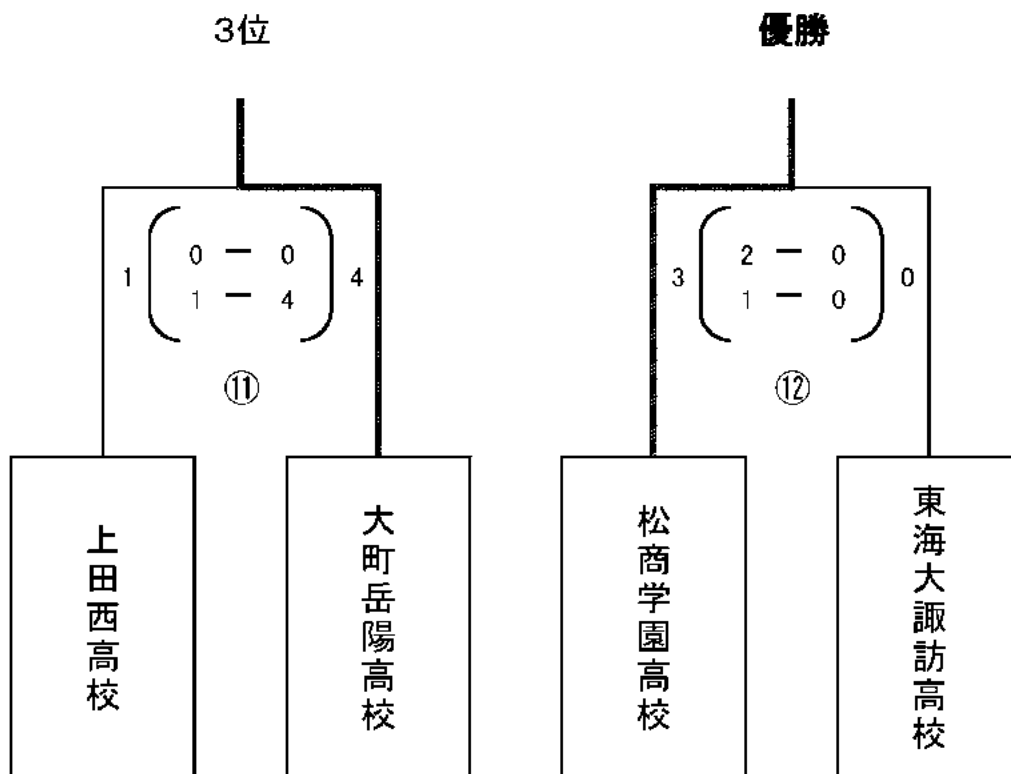

会場責任者 : 平林真一		準備 : 上田西高校・大町岳陽高校(集合8時30分) 片付け: 松商学園高校・東海大諏訪高校(終了15時)					
表彰者: 坂巻富子      表彰式進行: 腰原正直							
試合番号	メンバー表 提出時間	開始時間	主審	副審1	副審2	4審 (戦評)	記録・運営 担架
⑪	8:40	10:00	梨子田幸治	下神賢太	堀 剛久	草間美月	補助員: 塩尻志学館
⑫	11:10	12:30	井口朋恵	恩河 梢	牧田有紗	腰原正直	MC進行: 土屋勇満 補助員: 上田西高校

# 第22回 全日本女子ユース(U-15)サッカー選手権長野県大会 リーグ戦表

## リーグ対戦表

### 予選4月23日 Group A

Aブロック	長野	ロゼッタ	大町	安曇野	佐久	勝	分	負	得点	失点	得失	勝点	順位
長野	-	1-3	6-0	1-0	16-0	3	0	1	24	3	21	9	2
ロゼッタ	3-1	-	7-0	2-1	10-0	4	0	0	22	2	20	12	1
大町	0-6	0-7	-	1-0	1-0	2	0	2	2	13	-11	6	3
安曇野	1-2	1-2	0-1	-	0-2	0	0	4	2	7	-5	0	5
佐久	0-16	0-10	0-1	2-0	-	1	0	3	2	27	-25	3	4

### 予選4月23日 Group B

Bブロック	VIVO	レゼル	スワン	塩尻	勝	分	負	得点	失点	得失	勝点	順位
VIVO	-	2-0	1-0	1-0	3	0	0	4	0	4	9	1
レゼル	0-2	-	0-4	0-1	0	0	3	0	7	-7	0	4
スワン	0-1	4-0	-	0-2	1	0	2	4	3	1	3	3
塩尻	0-1	1-0	2-0	-	2	0	1	3	1	2	6	2

### Group A 4月23日(日) (大町市サッカー場)

試合	時間	HOME	得点	得点	AWAY
①	9:30	長野	1	3	ロゼッタ
②	11:00	大町	1	9	安曇野
③	12:30	佐久	0	16	長野
④	14:00	ロゼッタ	7	9	大町
⑤	15:30	安曇野	0	2	佐久

### Group A 4月29日(土) (大町市サッカー場)

試合	時間	HOME	得点	得点	AWAY
⑥	9:30	長野	6	9	大町
⑦	11:00	佐久	0	10	ロゼッタ
⑧	12:30	安曇野	0	-	長野
⑨	14:00	大町	1	9	佐久
⑩	15:30	ロゼッタ	2	-	安曇野

### Group B 4月23日(日) (大町市陸上競技場)

試合	時間	HOME	得点	得点	AWAY
⑪	9:30	VIVO	2	9	レゼル
⑫	11:00	スワン	0	2	塩尻
⑬	13:00	レゼル	0	1	スワン
⑭	15:30	塩尻	0	-	VIVO

### Group B 4月29日(土) (大町市陸上競技場)

試合	時間	HOME	得点	得点	AWAY
⑮	9:30	VIVO	1	9	スワン
⑯	11:00	レゼル	0	-	塩尻
⑰	13:30				
⑱	15:30				

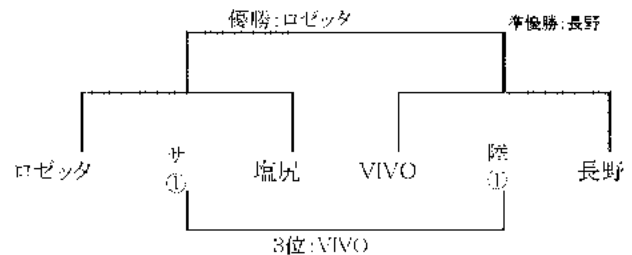

### 決勝トーナメント 4月30日(日) (大町市サッカー場・陸上競技場)

試合	時間	HOME	得点	得点	AWAY
サ①	9:30	ロゼッタ	3	0	塩尻
陸①	9:30	VIVO	1 PK2	1 PK3	長野
#2PK①	11:00	大町	1	0	佐久
	13:30 ~ 14:00				
陸③位決	14:15	塩尻	0	2	VIVO
サ決勝	14:15	2 PK3	準優勝者	2 PK0	長野
サ③位決	15:45	大町	0	-	スワン



10日組み合わせ

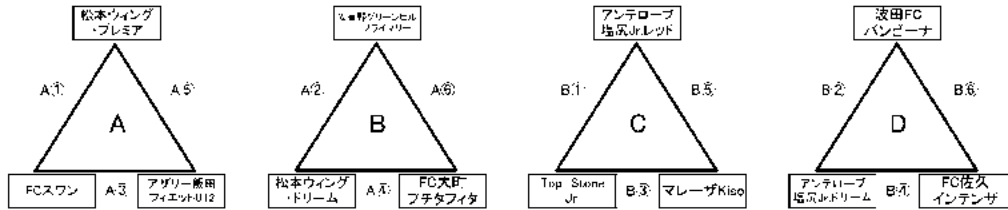

集合8:00 会場準備8:00~8:30 代表者会議8:30 指導者講習会9:00~9:45

A コ ー ト	試合開始時間	HOME		AWAY		主審・4審	
		対戦相手	対戦相手	対戦相手	対戦相手	主審	4審
A1	0:10 ~ 10:45	松本ウィング・プレミア	vs	FCスワン		アザリー飯田フイエットU-12	
A2	1:00 ~ 11:35	安曇野グリーンヒルフライマリー	vs	松本ウィング・ドリーム		FC大町ブチタフィタ	
A3	11:50 ~ 12:25	FCスワン	vs	アザリー飯田フイエットU-12		松本ウィング・プレミア	
12:30 ~ 13:30 昼休み							
A4	13:30 ~ 14:05	松本ウィング・ドリーム	vs	FC大町ブチタフィタ		安曇野グリーンヒルフライマリー	
A5	14:20 ~ 14:55	アザリー飯田フイエットU-12	vs	松本ウィング・プレミア		FCスワン	
A6	15:10 ~ 15:45	FC大町ブチタフィタ	vs	安曇野グリーンヒルフライマリー		松本ウィング・ドリーム	

B コ ー ト	試合開始時間	HOME		AWAY		主審・4審	
		対戦相手	対戦相手	対戦相手	対戦相手	主審	4審
B1	0:10 ~ 10:45	アンテロープ塩尻Jr.レッド	vs	Top Stone Jr.		マレーザKiso	
B2	1:00 ~ 11:35	渡田FCバンビーナ	vs	アンテロープ塩尻Jr.ドリーム		FC佐久インテンザ	
B3	11:50 ~ 12:25	Top Stone Jr.	vs	マレーザKiso		アンテロープ塩尻Jr.レッド	
12:30 ~ 13:30 昼休み							
B4	13:30 ~ 14:05	アンテロープ塩尻Jr.ドリーム	vs	FC佐久インテンザ		渡田FCバンビーナ	
B5	14:20 ~ 14:55	マレーザKiso	vs	アンテロープ塩尻Jr.レッド		Top Stone Jr.	
B6	15:10 ~ 15:45	FC佐久インテンザ	vs	渡田FCバンビーナ		アンテロープ塩尻Jr.ドリーム	

Group A

	松本ウィング・プレミア	FCスワン	アザリー飯田フイエットU-12	勝ち	引き分け	負け	勝ち点	得点	失点	得失点差	順位
松本ウィング・プレミア	-	1 - 0	6 - 0	2	0	0	6	7	0	7	1
FCスワン	0 - 1	-	6 - 0	1	0	1	3	6	1	5	2
アザリー飯田フイエットU-12	0 - 6	0 - 6	-	0	0	2	0	0	12	12	3

Group B

	安曇野グリーンヒルフライマリー	松本ウィング・ドリーム	FC大町ブチタフィタ	勝ち	引き分け	負け	勝ち点	得点	失点	得失点差	順位
安曇野グリーンヒルフライマリー	-	13 - 0	1 - 1	1	1	0	4	14	1	13	1
松本ウィング・ドリーム	0 - 13	-	0 - 12	0	0	2	0	0	25	-25	3
FC大町ブチタフィタ	1 - 1	12 - 0	-	1	1	0	4	13	1	12	2

Group C

	アンテロープ塩尻Jr.レッド	Top Stone Jr.	マレーザKiso	勝ち	引き分け	負け	勝ち点	得点	失点	得失点差	順位
アンテロープ塩尻Jr.レッド	-	1 - 1	0 - 1	0	1	1	1	1	2	-1	3
Top Stone Jr.	1 - 1	-	0 - 1	0	1	1	1	1	2	-1	2
マレーザKiso	1 - 0	1 - 0	-	2	0	0	6	2	0	2	1

Group D

	渡田FCバンビーナ	アンテロープ塩尻Jr.ドリーム	FC佐久インテンザ	勝ち	引き分け	負け	勝ち点	得点	失点	得失点差	順位
渡田FCバンビーナ	-	4 - 0	1 - 0	2	0	0	6	5	0	5	1
アンテロープ塩尻Jr.ドリーム	1 - 1	-	0 - 1	0	1	1	1	1	2	-1	3
FC佐久インテンザ	0 - 1	4 - 0	-	1	0	1	3	4	1	3	2

P.2  
K.3

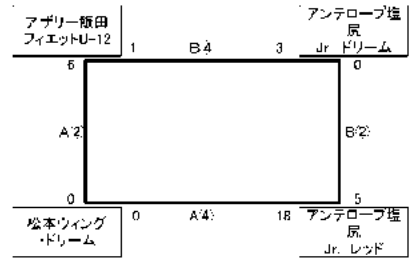
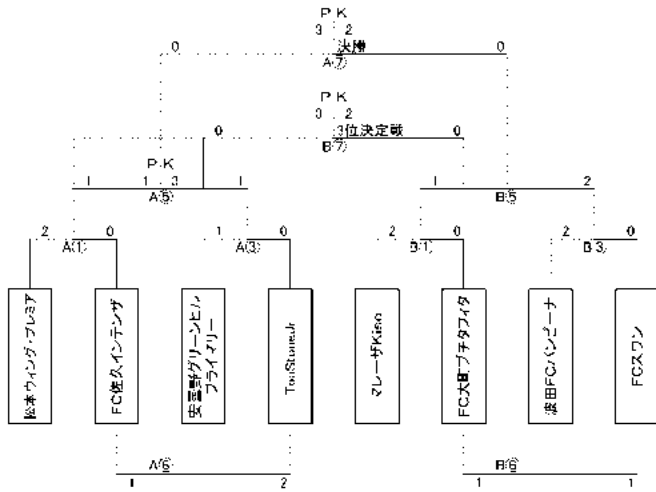

集合8:00 会場準備8:00~8:30 代表者会議8:00

A コ ー ト	試合開始時間	HOME	AWAY	主催	4審
	A.1	9:00~	松本ウィング・プレミア	FC佐久インテンザ	波田FCバンビーナ
A.2	9:50~	アザリー飯田フィエットU-12	松本ウィング・ドリーム	FC大町フタタフィタ	マレーザKiso
A.3	10:40~	安曇野グリーンヒルプライマリー	TopStoneJr	アンテロープ塩尻Jr. ドリーム	本部
A.4	11:30~	松本ウィング・ドリーム	アンテロープ塩尻Jr. レッド	FCスワン	波田FCバンビーナ
A.5	12:20~	松本ウィング・プレミア	安曇野グリーンヒルプライマリー	アンテロープ塩尻Jr. ドリーム	アザリー飯田フィエットU-12
A.6	13:10~	FC佐久インテンザ	TopStoneJr	本部	波田FCバンビーナ
A.7	14:00~	安曇野グリーンヒルプライマリー	波田FCバンビーナ	TopStoneJr	FC大町フタタフィタ

B コ ー ト	試合開始時間	HOME	AWAY	主催	4審
	B.1	9:00~	マレーザKiso	FC大町フタタフィタ	安曇野グリーンヒルプライマリー
B.2	9:50~	アンテロープ塩尻Jr. レッド	アンテロープ塩尻Jr. ドリーム	FC佐久インテンザ	松本ウィング・プレミア
B.3	10:40~	波田FCバンビーナ	FCスワン	松本ウィング・ドリーム	アザリー飯田フィエットU-12
B.4	11:30~	アザリー飯田フィエットU-12	アンテロープ塩尻Jr. ドリーム	TopStoneJr	安曇野グリーンヒルプライマリー
B.5	12:20~	マレーザKiso	波田FCバンビーナ	本部	アンテロープ塩尻Jr. レッド
B.6	13:10~	FC大町フタタフィタ	FCスワン	松本ウィング・ドリーム	安曇野グリーンヒルプライマリー
B.7	14:00~	松本ウィング・プレミア	マレーザKiso	FC佐久インテンザ	本部

閉会式15:00~

- 最終順位  
 1位 安曇野グリーンヒルプライマリー  
 2位 波田FCバンビーナ  
 3位 松本ウィング・プレミア  
 4位 マレーザKiso

1日目組み合わせ(10チーム)

	試合開始時間	HOME	AWAY	主審	4審	
A	A①	9:20~	安曇野グリーンヒルブライマリー	vs	Top Stone Jr	大町 アザリー
	A②	10:00~	FC SWAN U-12	vs	アンテロープ塩尻Jr	マレーザ 波田
	A③	10:40~	FC佐久インテンザ	vs	安曇野グリーンヒルブライマリー	アザリー 松本
	A④	11:20~	Top Stone Jr	vs	FC SWAN U-12	波田 アザリー
	A⑤	12:00~	アンテロープ塩尻Jr	vs	FC佐久インテンザ	松本 マレーザ
	A⑥	12:40~	安曇野グリーンヒルブライマリー	vs	FC SWAN U-12	アザリー 大町
	A⑦	13:20~	FC佐久インテンザ	vs	Top Stone Jr	波田 松本
	A⑧	14:00~	アンテロープ塩尻Jr	vs	安曇野グリーンヒルブライマリー	大町 マレーザ
	A⑨	14:40~	FC SWAN U-12	vs	FC佐久インテンザ	マレーザ 波田
	A⑩	15:20~	Top Stone Jr	vs	アンテロープ塩尻Jr	松本 大町
B	B①	9:20~	波田FCバンビーナ	vs	マレーザKiso	佐久 アンテ
	B②	10:00~	松本ウイング	vs	アザリー飯田フィエット	トップ 安曇野
	B③	10:40~	FC大町プチタフィタ	vs	波田FCバンビーナ	アンテ スワン
	B④	11:20~	マレーザKiso	vs	松本ウイング	安曇野 アンテ
	B⑤	12:00~	アザリー飯田フィエット	vs	FC大町プチタフィタ	スワン トップ
	B⑥	12:40~	波田FCバンビーナ	vs	松本ウイング	アンテ 佐久
	B⑦	13:20~	FC大町プチタフィタ	vs	マレーザKiso	安曇野 スワン
	B⑧	14:00~	アザリー飯田フィエット	vs	波田FCバンビーナ	佐久 トップ
	B⑨	14:40~	松本ウイング	vs	FC大町プチタフィタ	トップ 安曇野
	B⑩	15:20~	マレーザKiso	vs	アザリー飯田フィエット	スワン 佐久

2日目組み合わせ(試合結果)  
決勝トーナメント

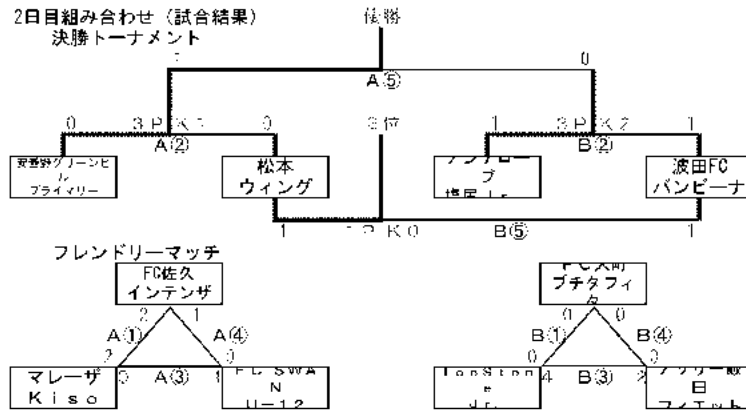

	試合開始時間	HOME	AWAY	主審	4審	
A	A①	9:00~	FC佐久インテンザ	vs	マレーザKiso	当該チーム
	A②	9:45~	安曇野グリーンヒル	vs	松本ウイング	A①負 A①勝
	A③	10:30~	マレーザKiso	vs	FC SWAN U-12	A②負 A②勝
	休憩					
	A④	12:00~	FC SWAN U-12	vs	FC佐久インテンザ	A③負 A③勝
A⑤	12:45~	安曇野グリーンヒル	vs	アンテロープ塩尻Jr	A④負 A④勝	
B	B①	9:00~	FC大町プチタフィタ	vs	Top Stone Jr	当該チーム
	B②	9:45~	波田FCバンビーナ	vs	アンテロープ塩尻Jr	B①負 B①勝
	B③	10:30~	Top Stone Jr	vs	アザリー飯田フィエット	B②負 B②勝
	休憩					
	B④	12:00~	アザリー飯田フィエット	vs	FC大町プチタフィタ	B③負 B③勝
B⑤	12:45~	松本ウイング	vs	波田FCバンビーナ	B④負 B④勝	

優勝 安曇野グリーンヒルブライマリー  
 準優勝 アンテロープ塩尻Jr  
 3位 松本ウイング  
 4位 波田FCバンビーナ

2017年 長野県女子サッカーリーグ(1部)

チーム名	鹿沼二葉	松崎	タフィタ	駒形二葉	勝	分	敗	勝点	得点	失点	得失点差	順位	
1	2 △ 2 1 ○ 0	1 ○ 0 1 ○ 0	5 ○ 0 2 ● 3	7 ○ 1 3 ○ 1	2 ○ 0 3 ○ 1	7	1	1	22	24	7	17	1
2	2 △ 2 0 ● 1	1 ● 2 1 ● 4	2 ○ 1 1 ○ 0	3 ○ 1 1 ● 2	1 △ 1 1 ● 2	3	2	4	11	12	14	-2	4
3	0 ● 1 0 ● 1	2 ○ 1 4 ○ 1	12 ○ 0 2 ○ 0	2 ○ 0 2 ○ 0	2 ○ 1 0 ● 1	6	0	3	18	24	6	18	2
4 駒形二葉	0 ● 5 —	1 ● 2 —	0 ● 12 —	0 ● 8 0 ● 3	1 ● 8 1 ● 3	0	0	8	0	3	46	43	7
5 松崎	3 ○ 2 —	0 ● 1 —	0 ● 2 —	8 ○ 0 3 ○ 0	5 ○ 1 2 △ 2	2	1	3	13	23	11	12	5
6 タフィタ	1 ● 7 —	1 ● 3 —	0 ● 2 —	8 ○ 1 3 ○ 1	1 ● 5 2 △ 2	2	1	5	7	16	24	-8	6
7	0 ● 2 1 ● 3	1 △ 1 2 ○ 1	1 ● 2 1 ○ 0	5 ○ 0 —	3 ○ 2 —	3	0	0	16	17	11	6	3

2017年度 長野県女子サッカーリーグ(2部)

チーム名	安曇野	野沢南	上田西	志学館	インデンザ	大町西陽	長野日大	勝	分	敗	勝点	得点	失点	得失点差	順位
1 安曇野	—	3 ○ 0	1 ● 5	5 ○ 0	0 ● 9	3 ● 9	4 ○ 0	3	0	3	9	16	23	-7	4
2 野沢南	0 ● 3	—	0 ● 15	0 ● 9	1 ● 7	0 ● 9	1 △ 1	0	1	5	1	2	44	-42	7
3 上田西	5 ○ 1	15 ○ 0	—	5 ○ 3	6 ○ 0	0 ● 3	7 ○ 0	5	0	1	15	38	7	31	2
4 志学館	0 ● 5	9 ○ 0	3 ● 5	—	0 ● 9	0 ● 13	0 ● 3	1	0	5	3	12	35	-23	8
5 インデンザ	9 ○ 0	7 ○ 1	0 ● 6	9 ○ 0	—	0 ● 4	13 ○ 0	4	0	2	12	38	11	27	3
6 大町西陽	9 ○ 3	9 ○ 0	3 ○ 0	13 ○ 0	4 ○ 0	—	9 ○ 0	6	0	0	18	47	3	44	1
7 長野日大	0 ● 4	1 △ 1	0 ● 7	3 ○ 0	0 ● 13	0 ● 9	—	1	1	4	4	4	34	30	5

## 12. シニア委員会

### 1. 競技会開催事業

#### (1)長野県シニア選手権大会

##### 1)長野県シニア(40歳以上)サッカーリーグ

日程:2017年4月~10月

会場:長野県フットボールセンター 他

	アルフット	オールド	いなかん	アビエス	サンワ	上田大星	とんぼ	フローテス	アンテ	アザリー	勝	分	負	勝点	得	失	得失点	順位
1	アルフット安曇野シニア	3 - 2	1 - 0	5 - 0	3 - 0	8 - 0	10 - 0	9 - 0	0 - 3	0 - 0	8	0	1	24	42	3	39	2
2	オールドロック	2 - 3	4 - 0	2 - 0	6 - 0	7 - 2	1 - 0	4 - 0	1 - 2	1 - 2	6	0	3	18	28	6	20	3
3	いなのかんたろう	0 - 1	0 - 4	2 - 0	5 - 0	1 - 0	1 - 0	7 - 0	1 - 2	2 - 1	6	0	3	18	19	7	12	4
4	FCアビエスシニア	0 - 6	0 - 2	0 - 2	0 - 0	6 - 0	1 - 2	5 - 1	0 - 3	0 - 2	2	1	6	7	12	12	0	7
5	サンワFC	0 - 3	0 - 6	0 - 5	0 - 0	1 - 0	1 - 1	0 - 1	2 - 3	0 - 3	1	2	6	5	4	19	-15	8
6	上田大星SC	0 - 8	2 - 7	0 - 1	0 - 6	0 - 1	0 - 2	3 - 0	0 - 4	0 - 4	1	0	8	3	5	25	20	9
7	むかしとんぼ	0 - 10	0 - 1	0 - 1	2 - 1	1 - 1	2 - 0	0 - 1	0 - 1	1 - 2	3	1	5	10	9	5	1	6
8	FCフローテス	0 - 9	0 - 4	0 - 7	1 - 5	1 - 0	0 - 3	1 - 3	0 - 6	1 - 5	1	0	8	3	4	33	-29	10
9	アンテロープシニア	1 - 0	2 - 1	2 - 1	3 - 0	3 - 2	4 - 0	1 - 0	6 - 0	3 - 0	9	0	0	27	26	4	21	1
10	アザリー飯田シニア	0 - 3	2 - 1	1 - 2	2 - 0	3 - 0	4 - 0	2 - 1	5 - 0	0 - 3	6	0	3	18	19	11	8	5

結果:優勝 アンテロープシニア

準優勝 アルフット安曇野シニア

優勝チームが2018年度北信越大会へ出場

##### 2)長野県シニア(50歳以上)サッカーリーグ

日程:2017年4月~9月

会場:長野県フットボールセンター 他

	フェローズ	フローテス	大町	長野SFC	上田大星	リョウ	アビエス	とんぼ	リソワ	アルフット	いなかん	勝	分	負	勝点	得	失	得失	順位
フェローズ	1 - 2	3 - 1	3 - 0	1 - 3	1 - 2	1 - 2	1 - 3	1 - 3	1 - 2	0 - 6	3	1	6	10	15	21	-6	9	
フローテス	2 - 1	2 - 6	3 - 0	0 - 0	1 - 1	1 - 1	2 - 0	3 - 0	0 - 2	0 - 2	5	2	3	17	14	8	6	3	
大町	1 - 1	0 - 2	1 - 1	1 - 1	6 - 6	3 - 0	1 - 3	0 - 0	0 - 3	0 - 3	1	4	5	7	6	13	-12	10	
長野SFC	0 - 3	0 - 3	1 - 1	0 - 3	0 - 4	1 - 3	1 - 5	2 - 3	0 - 5	1 - 1	0	2	8	2	6	33	27	11	
上田大星	3 - 1	0 - 0	1 - 1	3 - 0	2 - 2	2 - 0	1 - 3	0 - 1	0 - 6	1 - 2	3	2	5	11	12	19	-4	7	
リョウ	2 - 1	3 - 0	0 - 4	0 - 0	2 - 1	1 - 1	2 - 0	0 - 0	1 - 0	4 - 2	7	1	2	22	21	5	12	2	
アビエス	2 - 1	1 - 0	0 - 5	1 - 0	2 - 1	3 - 1	1 - 3	0 - 3	3 - 2	2 - 2	5	5	2	14	13	12	1	5	
とんぼ	3 - 1	0 - 2	3 - 1	5 - 1	3 - 1	0 - 2	1 - 1	0 - 1	0 - 2	0 - 2	4	1	5	13	15	14	1	6	
サンワ	2 - 2	0 - 3	0 - 3	2 - 1	0 - 1	0 - 0	1 - 1	0 - 0	0 - 1	2 - 0	5	2	3	17	10	9	1	4	
アルフット	3 - 3	2 - 0	3 - 0	5 - 6	6 - 0	4 - 0	3 - 0	3 - 0	1 - 0	2 - 0	10	3	0	30	31	3	33	1	
いなかん	1 - 2	1 - 0	0 - 2	1 - 1	2 - 3	0 - 2	2 - 2	2 - 0	0 - 2	0 - 2	3	2	5	11	9	14	-5	8	

結果:優勝 アルフット安曇野シニア

準優勝 FCリョウ

優勝チームが2018年度北信越大会へ出場

##### 3)長野県シニア(60歳以上)サッカー選手権大会

日程:2017年9月3日

会場:美和湖サッカー場

結果:優勝 上田大星サッカークラブ

準優勝 セレソン長野60

両チームが2018年度北信越予選会へ出場

## (2)長野県シニアカップ

### 1)NS35カップ

日程:2017年8月20日(日)、9月2日(土)

会場:長野県フットボールセンター

結果:優勝 いなのかんたろう

準優勝 アンテロープシニア

優勝チームが北信越35カップへ出場

### 2)NS45カップ

日程:2017年9月3日(日)、9月9日(土)

会場:長野県フットボールセンター

結果:優勝 アルフト安曇野シニア

準優勝 アラグランデシニア

優勝チームが北信越45カップへ出場

### 3)NS55カップ

日程:2017年9月24日(日)

会場:長野県フットボールセンター

結果:優勝 アビエスいなかん

準優勝 セレソン長野60

両チームが北信越55カップへ出場

## (3)地区リーグ

### 1)NS中信35リーグ

日程:2017年4月～11月

会場:長野県フットボールセンター 他

### 2)NS南信35リーグ

日程:2017年4月～11月

会場:美和湖サッカー場 他

## (4)北信越大会開催事業

### 1)北信越シニア(50歳以上/60歳以上)サッカー選手権大会

日程:2017年4月22日(土)～23日(日)

会場:松本市かりがねサッカー場

結果:50歳以上 優勝 アルフト安曇野シニア(長野県第1代表)

準優勝 FCリョウ(長野県第2代表)

両チームが2017年度全国大会へ出場

60歳以上 優勝 セレソン長野60(長野県第1代表)

準優勝 新潟四十雀60(新潟県代表)

両チームが2017年度全国大会へ出場

### 2)北信越シニア(40歳以上)サッカー選手権大会

日程:2017年7月8日(土)～9日(日)

会場:長野県フットボールセンター

結果:優勝 アルフト安曇野シニア(長野県第1代表)

準優勝 坂井フェニックスレジェンド(福井県代表)

両チームが2017年度全国大会へ出場

### 3)北信越シニア(60歳以上/70歳以上)サッカー選手権大会

日程:2017年10月28日(土)～29日(日)

会場：松本市かりがねサッカー場

結果：60歳以上 優勝 セレソン長野60(長野県第1代表)

準優勝 上田大星サッカークラブ(長野県第2代表)

両チームが2018年度全国大会へ出場

70歳以上 優勝 新潟FC70(新潟県代表)

準優勝 信州惑々サッカークラブ(長野県代表)

両チームが2018年度全国大会へ出場

## 2. 広報普及事業

### 1) 長野県高校OBシニアサッカー交流大会

目的：高校OBチームによる交流大会を開催し、未登録選手にもプレーの機会をつくり、新たな選手の掘り起こしをはかる

日程：2017年10月9日

会場：長野県フットボールセンター、松本平広域公園多目的球技場

### 2) シニア45フェスティバル

目的：シニアプレーヤーが一堂に会し、聖地アルウィンでサッカーを楽しむと共に交流を深める

日程：2017年5月28日(日)

会場：アルウィン

### 3) 木島平カップシニアサッカー親善大会

目的：サッカーを通じて県外チームとの交流親善をはかる

日程：2017年7月1日、7月2日

会場：木島平ジュニアサッカー場

### 4) 和倉いで湯カップシニアサッカー大会

目的：サッカーを通じて県外チームとの交流親善をはかる

日程：2017年10月21日、10月22日

会場：石川県七尾市能登島グランド他

### 5) ねんりんピック秋田2017

目的：高齢者の生きがいと健康づくりを目的に厚生労働省が主催する同大会に、長野県チームを編成し参加する。

日程：2017年9月8日(金)～9月11日(月)

会場：秋田市・にかほ市

結果：長野県選抜チーム 0勝3敗

## 3. 強化育成事業

### 1) 北信越/全国シニア大会に向けた強化

日程：2017年4月～10月

会場：長野県フットボールセンター 他

内容：40/50/60/70年代ごとの強化練習会、遠征等

## 13. フットサル委員会

### 1. 競技会開催事業

#### (1) バーモントカップ第27回全日本少年フットサル大会 第23回長野県大会

##### ① 開催日及び開催場所

- a. 2017年3月25日(土) 予選リーグ 長野市ホワイトリング, 南長野運動公園(長野市)
- b. 2017年3月26日(日) 決勝リーグ 長野市ホワイトリング
- c. 2017年4月9日(日) 決勝トーナメント 長野市ホワイトリング

##### ② 参加44チーム

- a. 成績 優勝:NOZAWANA FC 準優勝:サームF.C.Jr B  
第3位:長野アンビシャスFC A、アンテロープ塩尻ジュニアB
- b. 優勝したNOZAWANA FCは8月11日(金)~13日(日)東京都で開催された同全国大会グループLで出場、2勝1敗でグループ2位

#### (2) 第04回全日本ユース(U-18)フットサル大会長野県大会

##### ① 開催日及び開催場所

- a. 2017年6月3日(土)~4日(日) 筑北村本城体育館

##### ② 参加7チーム

- a. 成績 優勝:筑北SC WELLNESS 準優勝:木曾青峰高校  
第3位:上田西A、上田西B
- b. 優勝した筑北SC WELLNESSは7月1日(土)~2日(日)新潟市体育館で開催された同北信越大会Bリーグへ出場、1勝1敗2位で準決勝へ進出、準決勝長岡向陵高に4-13で敗れ第3位

#### (3) 第13回全日本大学フットサル大会長野県大会

##### ① 開催日および開催場所

- a. 2017年5月28日(日) 筑北村本城体育館

##### ② 参加3チーム

- a. 成績 優勝:信州大学vaizravaNa
- b. 優勝した信州大学vaizravaNaは6月17日(土)~18日(日)福井県で開催された同北信越大会へ出場、2勝2敗で第3位

#### (4) 第07回長野県ビーチサッカー大会25

##### ① 開催日及び開催場所

- a. 2017年6月25日(日) 森と水のふれあいセンター(駒ヶ根市)

##### ② 参加3チーム

- a. 成績 優勝:ディレスタ長野
- b. 優勝したディレスタ長野は7月22日(土)~23日(日)石川県徳光海岸で開催された同北信越大会Bグループへ出場、2勝グループ1位準決勝へ進出、準決勝金沢大学レゴスに10-9で勝利し決勝へ進出  
cabella niigata praiaに1-4で敗れ準優勝

#### (5) 第14回全日本女子フットサル選手権大会長野県大会

##### ① 開催日及び開催場所



- a. 2017年8月11日(金祝) 塩尻市立体育館
  - ② 参加4チーム
    - a.成績 優勝:アンテロープ塩尻BelFiore 準優勝:上田ユナイテッド
    - b.優勝したアンテロープ塩尻BelFioreは9月30日(土)~10月1日(日)長野市南長野運動公園体育館で開催された同北信越大会へ出場、4敗で第5位
- (6) 第08回全日本女子ユース(U-15)フットサル大会長野県大会
- ① 開催日及び開催場所
    - a. 2017年10月14日(土)~15日(日) 上松町社会体育館
  - ② 参加7チーム
    - a.成績 優勝:アンテロープ塩尻BelFiore 準優勝:安曇野グリーンヒル  
第3位:FCアビエスレディース、FC上田ユナイテッド
    - b.優勝したアンテロープ塩尻BelFioreは11月25日(土)~26日(日)富山県滑川総合体育館で開催された北信越大会へ出場、4敗で第5位
- (7) 第23回全日本フットサル選手権大会長野県大会
- ① 開催日及び開催場所
    - a. 2017年11月12日(日)~23日(祝木) 1次ラウンド 筑北村本城体育館
    - b.2017年12月3日(日) 2次ラウンド ホワイトリング
    - c.2017年12月10日(日) 決勝ラウンド ホワイトリング
  - ② 参加16チーム
    - a.成績 優勝:ポアールス長野 準優勝:SPIRIT南信州  
第3位:AC.KISO、信州大学 vaizravaNa
    - b.優勝したポアールス長野は2018年1月20日(土)~21日(日)富山県ありそドーム開催された同北信越大会Aグループへ出場、1勝1分グループ1位、準決勝4-2でcabella niigata F3に勝利  
決勝2-1でSOFT MOUNTAINに勝利し北信越大会優勝
    - c.2018年3月2日(金)~4日(日)大阪府岸和田市総合体育館で開催の全国大会グループDに出場  
1勝2敗グループ3位
- (8) 第23回全日本ユース(U-15)フットサル大会長野県大会
- ① 開催日及び開催場所
    - a. 2017年11月23日(祝木)望月体育館 予選ラウンド
    - b. 2017年11月25日(土)信州スカイパーク体育館 決勝ラウンド
  - ② 参加24チーム
    - a.成績 優勝:AMBICIONE A 準優勝:須坂ヴェンセール3  
第3位:FC AZUL、AMBICIONE B
    - b.優勝したAMBICIONE Aは2017年12月2日(土)~3日(日)石川県加賀市スポーツセンター開催された同北信越大会Bグループへ出場、1勝2敗でグループ3位、

※ 関連事業(北信越大会)

(1) 第14回全日本女子フットサル選手権大会北信越大会

① 開催日及び開催場所

a. 2017年9月30日(土)～10月1日(日) 南長野運動公園体育館(長野市)

② 参加5チーム(北信越各県より1チーム)

a.成績 優勝福井丸岡RUCK 準優勝:OWNGOAL 第3位:ALogar2005

長野県フットサル連盟主催大会

(1) 第15回長野県少年フットサル大会

① 開催日および開催場所

a. 2018年1月4日(木)北信地区予選 長野市ホワイトリング

2018年1月6日(土)～7日(日)東信地区予選 望月体育館

2018年1月13日(土)～14日(日)中南信地区予選 ながたドーム

b. 2018年2月4日(日)長野県大会 長野市ホワイトリング

② 参加144チーム

a.カテゴリー I (5年生以下)成績

優勝:アンテロープ塩尻ジュニア 準優勝:サームF.C.Jr 第3位:芦田少年少女サッカークラブ

b.カテゴリー II (4年生以下)成績

優勝:長野アンビシャスフットボールクラブ 準優勝:中野サッカースポーツ少年団

第3位:諏訪FC

(2) 2018第12回長野オープンU23選抜フットサル大会

① 開催日および開催場所

a. 2018年3月16日(金)～18日(日) ホワイトリング

② 参加12チーム

(東京都選抜、千葉県選抜、神奈川県選抜、埼玉県選抜、栃木県選抜、愛知県選抜、三重県選抜、滋賀県選抜、大阪府選抜、岡山県選抜、富山県選抜、長野県選抜)

a.成績 優勝:愛知県選抜 準優勝:神奈川県選抜 第3位:大阪府選抜

(3) 長野県フットサルリーグ

① 開催日および開催場所

a. 2017年5月14日(日)～12月17日 南長野運動公園ほか県内各地

② 成績2

a.1部リーグ 優勝:SC軽井沢クラブ 準優勝:アブリコスタ千曲 第3位:FC Lucciola

b.2部North 優勝:ロベルカル信州フットサルクラブ 準優勝:ポアールス長野ヴェルメリオ

2部South 優勝:FC WFP 準優勝:AC. KISO

(4) 長野県フットサルリーグ参入戦

① 開催日および開催場所

a. 2018年2月25日(日)、信州新町体育館

- ② FC WEP(2部South)がロベルカル信州フットサルクラブ(2部North)、Forca Total(1部)に勝利し2018年度新規参入が決定

長野県フットサル連盟主管大会

(1) Super Sports Xebio 北信越Fリーグ2017

① 開催日および開催場所

前期03節 2017年 6月11日(日) 南長野運動公園体育館

前期05節 2017年 7月 9日(日) ホワイトリング

前期07節 2017年 9月17日(日) ホワイトリング

後期01節 2017年 10月22日(日) 伊那市民体育館

後期02節 2017年 11月05日(日) ホワイトリング

後期03節 2018年 1月14日(日) ホワイトリング

② 成績

1部ポアールス長野 準優勝・・・2018年度よりFリーグデビジョン2へ加盟

2部SPIRIT南信州 第3位 2018年度継続加盟(アルフェルテ南信州で登録)

2部AIRosse 松本 第5位 2018年度継続加盟

(2) 北信越リーグ参入戦

① 開催日及び開催場所

a. 2018年2月18日(日) 南長野運動公園体育館

b. Vulcan-D-Semplice(石川県代表)・グランヴォーチェ柏崎(新潟県代表)が2018年度2部へ参入。

2. 広報普及成事業

(1) フットサルクリニック

※未実施

(2) FFF(ファミリーフットサルフェスティバル)の開催

① 北信地区 4回

② 南信地区 3回

③ 筑北地区 2回 計9回の開催

3

3. 育成強化事業

(1) 選抜チーム(トップ・U23・女子・U18)の強化練習の開催

(2) 女子フットサルフェスティバルの開催

2018年12月16日～17日信州スカイパーク体育館(交流試合・エキシビジョンマッチ)

(3) U18フットサルリーグカップの開催

2018年3月17日～18日筑北村本城体育館 参加4チーム・・・2018年度リーグ編成

1. パーモントカップ第27回全日本少年フットリル大会 第23回長野県大会

一次ラウンド対戦表		2017年3月25日		競技時間 12-3-12 ランニングタイム											
Aブロック	アンダーブルー B	屋代 SSS	アンビシャス A	ポニーントン FC	勝	負	分	得	失	得失	勝点	順位			
アンダーブルー B		× 4 - 5 4 - 2	○ 2 - 0 1 - 0	○ 8 - 2 4 - 2	2	1	0	14	7	7	6	2			
屋代 SSS	○ 5 - 4 2 - 4		× 0 - 7 0 - 4	○ 5 - 2 2 - 0	2	1	0	10	13	3	6	3			
アンビシャス A	× 0 - 2 0 - 1	○ 7 - 0 4 - 0		○ 9 - 1 6 - 1	2	1	0	16	3	13	6	1			
ポニーントン Jr FC	× 2 - 8 2 - 4	× 2 - 5 0 - 2	× 1 - 9 1 - 6		0	3	0	5	22	-17	0	4			
Bブロック	箕輪少年 SC	中野 SSS B	佐久市 SSS	フェローズジュニア A	勝	負	分	得	失	得失	勝点	順位			
箕輪少年 SC		○ 1 - 0 1 - 0	○ 5 - 4 4 - 3	○ 2 - 1 2 - 0	3	0	0	8	5	3	9	1			
中野 SSS B	× 0 - 1 0 - 1		× 1 - 6 0 - 5	△ 2 - 2 1 - 1	0	2	1	3	9	-6	1	4			
佐久市 SSS	× 4 - 5 3 - 4	○ 6 - 1 5 - 0		○ 4 - 2 1 - 1	2	1	0	14	8	6	6	2			
フェローズジュニア A	× 1 - 2 0 - 2	△ 2 - 2 1 - 1	× 2 - 4 1 - 1		0	2	1	5	8	-3	1	3			
Cブロック	RICEL高山FC	ちの宮川FC B	青木SPIRITS	HERENCIA	勝	負	分	得	失	得失	勝点	順位			
RICEL高山FC		○ 7 - 0 3 - 0	○ 5 - 1 2 - 0	× 1 - 5 1 - 1	2	1	0	13	6	7	6	2			
ちの宮川FC B	× 0 - 7 0 - 3		× 0 - 11 0 - 4	× 0 - 15 0 - 8	0	3	0	0	33	-33	0	4			
青木SPIRITS	× 1 - 5 0 - 2	○ 11 - 0 4 - 0		× 1 - 5 0 - 2	1	2	0	13	10	3	3	3			
HERENCIA	○ 5 - 1 1 - 1	○ 15 - 0 8 - 0	○ 5 - 1 2 - 0		3	0	0	25	2	23	9	1			
Dブロック	塩尻アルマーレ A	日野平岡FC	木曾FC	芦田少年少女SC	勝	負	分	得	失	得失	勝点	順位			
塩尻アルマーレ A		○ 9 - 2 4 - 0	○ 2 - 1 1 - 0	× 1 - 3 0 - 1	2	1	0	12	6	6	6	1			
日野平岡FC	× 2 - 9 0 - 4		× 4 - 8 4 - 3	△ 5 - 5 2 - 3	0	2	1	11	22	-11	1	4			
木曾FC	× 1 - 2 0 - 1	○ 8 - 4 3 - 4		○ 3 - 1 0 - 0	2	1	0	12	7	5	6	2			
芦田少年少女SC	○ 3 - 1 1 - 0	△ 5 - 5 3 - 2	× 1 - 3 0 - 0		1	1	1	9	9	0	4	3			
Eブロック	永明FC SS	長野少年 SSS	リムFC Jr A	飯山FC Jr	勝	負	分	得	失	得失	勝点	順位			
永明FC SS		○ 5 - 1 3 - 1	× 1 - 9 1 - 2	× 3 - 6 2 - 2	1	2	0	9	16	7	3	3			
長野少年 SSS	× 1 - 5 1 - 3		× 3 - 7 0 - 5	○ 6 - 0 4 - 0	1	2	0	10	12	-2	3	2			
サームFC Jr A	○ 9 - 1 2 - 1	○ 7 - 3 5 - 0		○ 5 - 1 2 - 0	3	0	0	21	5	16	9	1			
飯山FC Jr	○ 6 - 3 2 - 2	× 0 - 6 0 - 4	× 1 - 5 0 - 2		1	2	0	7	14	-7	3	4			
Fブロック	みよたせローズ	根金 SSS	豊野FC	JFC須坂 Jr	勝	負	分	得	失	得失	勝点	順位			
みよたせローズ		× 3 - 5 1 - 2	× 2 - 5 2 - 3	× 0 - 8 0 - 7	0	3	0	5	18	-13	0	4			
根金 SSS	○ 5 - 3 2 - 1		○ 7 - 4 2 - 3	× 0 - 7 0 - 1	2	1	0	12	14	-2	6	2			
豊野FC	○ 5 - 2 3 - 2	× 4 - 7 3 - 2		× 2 - 10 1 - 5	1	2	0	11	19	8	3	3			
JFC須坂 Jr	○ 8 - 0 7 - 0	○ 7 - 0 1 - 0	○ 10 - 2 5 - 1		3	0	0	25	2	23	9	1			

1. パーメントカップ第27回全日本少年フットサル大会 第23回長野県大会

一次ラウンド対戦表		2017年3月25日			競技時間 12-3-12 ランニングタイム			No2				
6ブロック	フェロースジュニア B	小海FC	デルソールFC	アンテロフJr A	勝	負	分	得	失	得失	勝点	順位
フェロースジュニア B		× 1 - 4 1 - 1	× 1 - 7 1 - 5	× 2 - 3 1 - 3	0	3	0	4	14	-10	0	4
小海FC	○ 4 - 1 1 - 1		× 3 - 9 1 - 6	× 2 - 4 0 - 3	1	2	0	9	14	-5	3	3
デルソールFC	○ 7 - 1 5 - 1	○ 9 - 3 6 - 1		○ 1 - 0 1 - 0	3	0	0	17	4	13	9	1
アンテロフJr A	○ 3 - 2 3 - 1	○ 4 - 2 3 - 0	× 0 - 1 0 - 1		2	1	0	7	5	2	6	2
7ブロック	中野SSS A	源流FCjr	アンビシャス B	ちの宮川FC A	勝	負	分	得	失	得失	勝点	順位
中野SSS A		○ 18 - 1 9 - 0	○ 3 - 2 1 - 1	○ 11 - 0 4 - 0	3	0	0	32	3	29	9	1
源流FCjr	× 1 - 18 0 - 9		× 0 - 10 0 - 6	× 1 - 6 0 - 4	0	3	0	2	34	-32	0	4
アンビシャス B	× 2 - 3 1 - 1	○ 10 - 0 6 - 0		× 1 - 2 0 - 2	1	2	0	13	5	8	3	3
ちの宮川FC A	× 0 - 11 0 - 4	○ 6 - 1 4 - 0	○ 2 - 1 2 - 0		2	1	0	8	13	-5	6	2
8ブロック	千曲FC	NOZAWANA FC	伊那少年SS	青木SPIRITS B	勝	負	分	得	失	得失	勝点	順位
千曲FC		× 0 - 20 0 - 8	× 0 - 13 0 - 9	× 1 - 7 1 - 3	0	3	0	1	40	-39	0	4
NOZAWANA FC	○ 20 - 0 8 - 0		○ 3 - 1 1 - 0	○ 10 - 0 7 - 0	3	0	0	33	1	32	9	1
伊那少年SS	○ 13 - 0 9 - 0	× 1 - 3 0 - 1		○ 10 - 1 5 - 0	2	0	0	24	1	20	6	2
青木SPIRITS B	○ 7 - 1 3 - 1	× 0 - 10 0 - 7	× 1 - 10 0 - 5		1	2	0	8	21	-13	3	3
9ブロック	リジオウ辰野FC	小布麻酔SSS	塩尻アルマ レジ	フェロースジュニア C	勝	負	分	得	失	得失	勝点	順位
リジオウ辰野FC		× 0 - 3 0 - 2	○ 8 - 0 4 - 0	× 1 - 5 0 - 1	1	2	0	9	8	1	3	3
小布麻酔SSS	○ 3 - 0 2 - 0		○ 4 - 0 2 - 0	○ 2 - 0 -	3	0	0	9	0	9	9	1
塩尻アルマ レジ	× 0 - 8 0 - 4	× 0 - 4 0 - 2		× 2 - 3 0 - 2	0	3	0	2	15	-13	0	4
フェロースジュニア C	○ 5 - 1 1 - 0	× 0 - 2 -	○ 3 - 2 2 - 0		2	1	0	8	5	3	6	2
10ブロック	塩尻東SSS	塩花FC	サーミアFCjr B	FC上jir	勝	負	分	得	失	得失	勝点	順位
塩尻東SSS		× 1 - 13 1 - 8	× 0 - 17 0 - 10	× 0 - 17 0 - 9	0	3	0	1	47	-46	0	4
塩花FC	○ 13 - 1 8 - 1		△ 2 - 2 1 - 0	○ 2 - 1 2 - 1	2	0	1	17	4	13	7	1
サーミアFCjr B	○ 17 - 0 10 - 0	△ 2 - 2 0 - 1		× 2 - 3 0 - 2	1	1	1	21	5	16	4	3
FC上jir	○ 17 - 0 9 - 0	× 1 - 2 1 - 2	○ 3 - 2 2 - 0		2	1	0	21	4	17	6	2

1. パーモントカップ第27回全日本少年フットサル大会 第23回長野県大会

2017年3月26日

競技時間 12-3-12 フランニングタイム

No.3

ブロック	チーム	勝	負	分	得	失	得失	勝点	順位
aブロック	サームFC Jr. A								
	木曾FC	×	0	-	6	0	-	3	4
	アンビシャス A	○	4	-	2	3	-	2	1
	青木SPIRITS	×	0	-	4	0	-	3	3
bブロック	アンテロープ山 B								
	長野少年SS	×	1	-	6	0	-	4	4
	筑前少年SC	×	1	-	4	1	-	2	2
	リュシオ長野FC	×	0	-	8	0	-	3	3
cブロック	JFC須坂 Jr								
	恒久FC SSS	○	5	-	1	2	-	0	2
	HERENCIA	○	5	-	4	3	-	1	1
	小湊FC	×	1	-	7	0	-	3	4
dブロック	RSE上高上FC								
	永明FC SS	×	2	-	3	2	-	2	4
	塩原アルマレ A	○	4	-	1	3	-	0	1
	御命SSS	×	3	-	5	1	-	2	3
eブロック	根花FC								
	フェーズジュニア C	×	0	-	3	6	-	2	3
	デルソーレFC	×	0	-	2	0	-	1	2
	豊野FC	×	1	-	9	1	-	4	4
fブロック	アンテロープ Jr. A								
	FC戸上 Jr	○	3	-	1	2	-	0	1
	甲野SSS A	○	2	-	0	2	-	0	2
	青木SPIRITS B	×	0	-	5	5	-	1	4
gブロック	豊代SSS								
	ちの富川FC A	×	3	-	5	1	-	2	4
	NOZAWANA FC	○	3	-	1	0	-	0	1
	若田少女少女SC	×	1	-	4	1	-	2	3
hブロック	伊那少年SS								
	アンビシャス B	○	2	-	1	2	-	0	3
	小石原町SSS	×	1	-	3	0	-	1	2
	サームFC Jr. B	○	3	-	1	1	-	1	1

1. パーモントカップ第27回全日本少年フットサル大会 第23回長野県大会

決勝ラウンド

2017年4月9日

No4

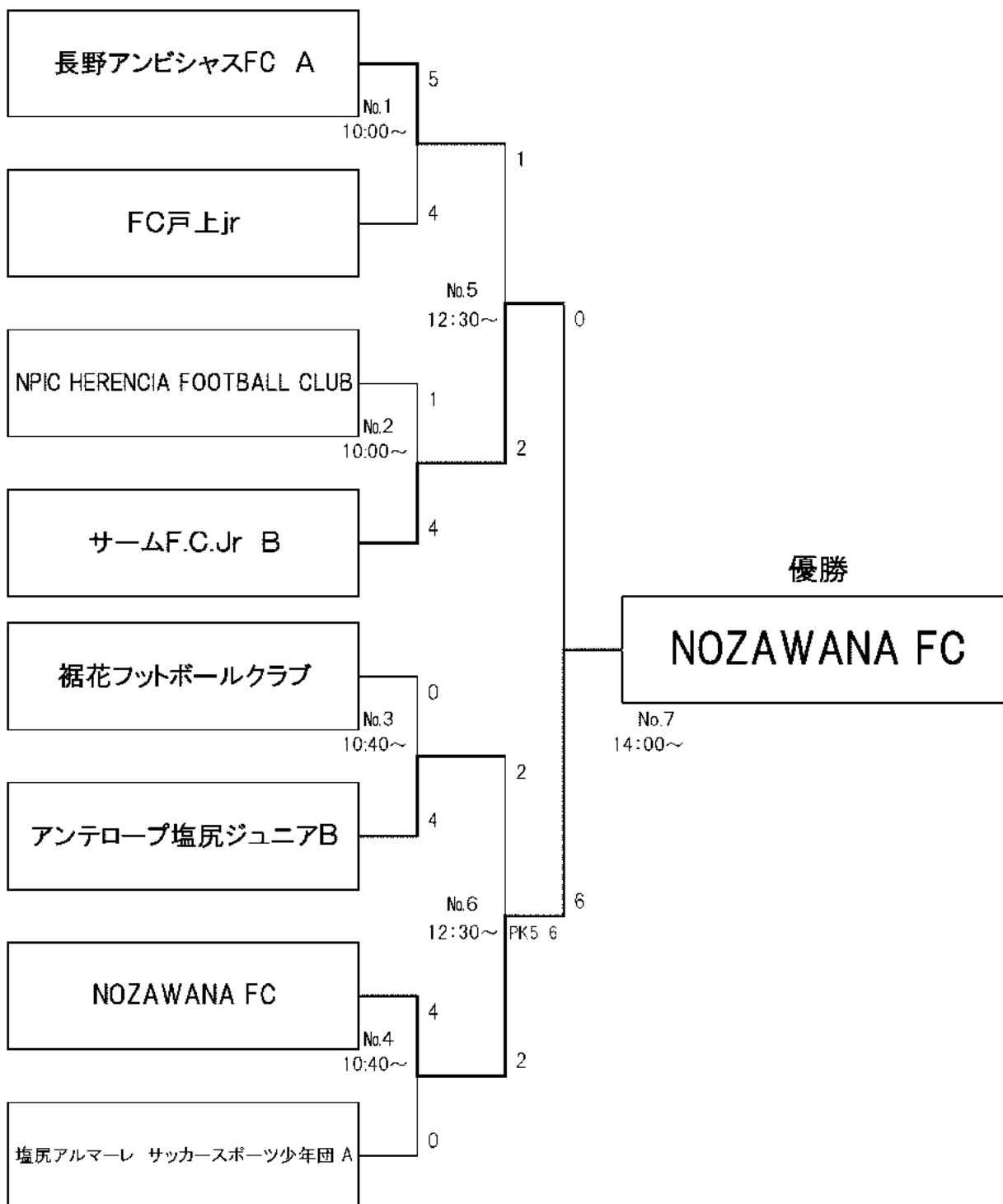

- ※ 競技時間 12 3 12(ランニングタイム) 決勝のみプレイングタイム
- ※ 決勝トーナメントで規定時間内に勝敗が決しない場合、3名によるPK戦で勝者を決定する。
- ※ 決勝戦において、規定時間内で勝敗が決しない場合は、6分間の延長戦(前後半3分ハーフタイム1分)を行う。尚も決しない場合は3名によるPK戦で勝者を決定する。

2. 第04回全日本ユース(U-18)フットサル大会長野県人会

2017年6月3日(土)・4日(日) 筑北村本城体育館

4ブロック	筑北SC	上田西	松本深志	勝	分	敗	得点	失点	得失差	勝点	順位
筑北SC WELLNESS		○ 9 - 2 4 1 5 1	○ 10 - 2 5 1	3	0	0	19	4	15	9	1
上田西高校フットサルB	× 2 - 9 2 4		○ 6 - 2 4 1	2	1	0	8	11	-3	6	2
松本深志高校フットサル部	× 2 - 4 1 1	× 2 - 6 2 4		1	2	0	4	16	-12	3	3
5ブロック	松本養須ヶ丘	藤南	上田西	勝	分	敗	得点	失点	得失差	勝点	順位
松本養須ヶ丘高等学校		○ 9 - 5 5 2	× 4 - 8 2 3	1	1	0	13	11	2	3	3
藤南高等学校	× 3 - 9 2 5		× 3 - 14 1 8	0	2	0	6	23	-17	0	4
上田西高校フットサルA		○ 4 - 3 3 1	× 2 - 3 1 1	1	1	0	16	6	10	3	2
木曾青峰高校サッカー部	○ 8 - 4 5 2		○ 3 - 2 3 1	2	0	0	11	6	5	6	1

筑北SC WELLNESS	A1位	3	4	2	12	B1位	木曾青峰高校サッカー部
上田西高校フットサルA	B2位	3	1	1	1	A2位	上田西高校フットサルB

3. 第13回全日本大学フットサル大会長野県大会

2017年5月28日(日) 筑北村本城体育館

	長野大学	松本大学	信州大学	勝	分	敗	得点	失点	得失差	勝点	順位
長野大学フットサル部		× 2 - 6 1 2 3 1 3	× 1 - 5 1 2 2	0	2	0	3	11	8	0	3
松本大学	○ 5 - 2 2 1		× 1 - 2 1 2	1	1	0	7	4	3	3	2
信州大学Valryava	○ 5 - 1 3 1	○ 2 - 1 1 2 2		3	0	0	7	2	5	9	1

4. 第07回長野県ダービーサッカー大会

2017年7月2日(日) 森と水のふれあいセンター(駒ヶ根市)

	筑北SC	筑北SC	アレスタ長野	勝	分	敗	得点	失点	得失差	勝点	順位
筑北SC WELLNESS		○ 4 - 4 1 1 1 1 1	× 0 - 5 1 1 1 1 1	1	1	0	11	9	2	3	2
筑北SC	× 4 - 4 1 1 1 1		× 0 - 14 1 1 1 1 1 1 1 1 1 1 1 1	0	2	0	4	25	-21	0	3
アレスタ長野	○ 5 - 0 3 1 1	○ 4 - 0 1 1 1 1 1		2	0	0	19	0	19	6	1

5. 第14回全日本女子フットサル選手権大会長野県大会

2017年8月11日(金祝) 塩尻市体育館

4ブロック	アンテロープ	辰野	松本	FC上田	勝	分	敗	得点	失点	得失差	勝点	順位
アンテロープ塩尻BelFlore		○ 4 - 0 1 1 1 1 1	○ 0 - 0 1 1 1 1 1	○ 3 - 0 1 1 1	3	0	0	35	0	35	9	1
辰野高校女子サッカー部	× 0 - 4 1 1 1 1 1		× 0 - 2 1 1	× 1 - 4 1 1 1 1	0	3	0	1	17	-16	0	4
松本美須ヶ丘高校	× 0 - 4 1 1 1 1 1	○ 2 - 0 1 1		× 0 - 4 1 1 1 1	1	2	0	2	36	-34	3	3
FC上田ユナイテッド	× 0 - 3 1 1 1	○ 4 - 1 1 1 1 1	○ 4 - 1 1 1 1 1	○ 4 - 0 1 1 1 1 1	2	1	0	16	4	12	6	2

6. 第08回全日本女子ユース(U-15)フットサル大会長野県大会

2017年10月14日(土) 15日(日) 上松町社会体育館

4ブロック	安曇野	筑北SC	アンテロープ	FC上田	勝	分	敗	得点	失点	得失差	勝点	順位
安曇野グリーンヒル		△ 3 - 3 1 1 1 1	× 2 - 4 1 1 1 1		0	1	0	5	7	-2	1	2
筑北SC	△ 3 - 3 1 1 1		× 1 - 4 1 1 1 1		0	1	0	4	7	-3	1	3
アンテロープ塩尻BelFlore	○ 4 - 2 1 1 1 1	○ 4 - 1 1 1 1 1			2	0	0	8	3	5	6	1
5ブロック	FC上田	FCアビエス	FC大野	FC上野	勝	分	敗	得点	失点	得失差	勝点	順位
FC上田ユナイテッド		○ 5 - 1 1 1 1 1 1		○ 9 - 1 1 1 1 1 1 1 1 1	2	0	0	14	2	12	6	1
FCアビエスレディース	× 1 - 5 1 1 1 1 1		○ 3 - 2 1 1 1		1	1	0	4	7	-3	3	2
FC大野タフタレ-13		× 2 - 3 1 1 1		○ 2 - 1 1 1	1	1	0	4	4	0	3	3
FC上野FC中野	× 1 - 9 1 1 1 1 1 1 1		× 1 - 2 1 1		0	2	0	2	11	-9	0	4

アンテロープ塩尻BelFlore	A1位	4	4	0	0	B1位	FC上田ユナイテッド
FCアビエスレディース	B2位	3	2	1	1	A2位	安曇野グリーンヒル



7. 第23回全日本フットサル選手権大会長野県大会

2017年11月12日(日)～19日(日) ホワイトリング池

1次ラウンド

Aグループ	対戦相手	ホーム	アウェイ	対戦相手	勝	分	敗	得点	失点	得失	勝点	順位
BloodyRose		○ 2 - 1	○ 5 - 2		2	0	0	8	3	5	5	1
AllRoses松本	×	1 - 3	○ 5 - 1		1	1	0	6	4	2	3	2
Forca Total	×	2 - 5	×	1 - 6	0	2	0	3	10	-7	0	3

Bグループ	対戦相手	ホーム	アウェイ	対戦相手	勝	分	敗	得点	失点	得失	勝点	順位
SC軽井沢クラブ		○ 4 - 3	×	2 - 6	1	0	0	6	9	-3	3	2
ROBERCA3信州フットサルクラブ	×	3 - 4	×	1 - 6	0	2	0	4	10	-6	0	3
SPRIT有信井	○	6 - 2	○	6 - 1	2	0	0	12	3	9	5	1

Cグループ	対戦相手	ホーム	アウェイ	対戦相手	勝	分	敗	得点	失点	得失	勝点	順位
ACK SC		○ 5 - 2	○ 5 - 3		2	0	0	10	5	5	6	1
長野大学フットサル部	×	2 - 5	×	2 - 6	0	2	0	4	11	-7	0	3
ミツFinal Futsal Club	×	3 - 5	○	6 - 2	1	1	0	9	7	2	3	2

Dグループ	対戦相手	ホーム	アウェイ	対戦相手	勝	分	敗	得点	失点	得失	勝点	順位
信州大学 vaizravaNa		○ 3 - 1	○ 4 - 1		2	0	0	7	2	5	5	1
ポアルース長野ヴェルメロ	×	1 - 3	○	6 - 0	1	1	0	7	3	4	3	2
軽井沢 ATTACANTIFUTSAL CLUB 1898	×	1 - 4	×	0 - 6	0	2	0	1	10	-9	0	3

Eグループ	対戦相手	ホーム	アウェイ	対戦相手	勝	分	敗	得点	失点	得失	勝点	順位
B.B.B Biocgy		○ 9 - 2	△ 6 - 6		1	0	1	15	8	7	4	1
松本大学	×	2 - 9	△	1 - 1	0	1	1	3	10	-7	1	3
筑北SC WELLNESS	△	6 - 6	△	1 - 1	0	0	2	7	7	0	2	2

2次ラウンド

Fグループ	対戦相手	ホーム	アウェイ	対戦相手	勝	分	敗	得点	失点	得失	勝点	順位	
B.B.B Biocgy		×	3 - 11	△	4 - 4	0	1	1	7	15	-8	1	2
AllRoses松本	○	11 - 3	×	3 - 5	1	1	0	14	9	5	3	2	
ACKISO	△	4 - 4	○	5 - 3	1	0	1	9	7	2	4	1	

Gグループ	対戦相手	ホーム	アウェイ	対戦相手	勝	分	敗	得点	失点	得失	勝点	順位	
松本大学		×	2 - 4	×	2 - 10	0	2	0	4	14	-10	0	3
ミツFinal Futsal Club	○	4 - 2	△	3 - 3	1	0	1	7	5	2	4	2	
信州大学 vaizravaNa	○	10 - 2	△	3 - 3	1	0	1	13	5	8	4	1	

Hグループ	対戦相手	ホーム	アウェイ	対戦相手	勝	分	敗	得点	失点	得失	勝点	順位	
筑北SC WELLNESS		×	1 - 5	×	0 - 8	0	2	0	1	13	-12	0	3
BloodyRose	○	5 - 1	×	1 - 6	1	1	0	6	7	-1	3	2	
ポアルース長野(シード)	○	8 - 0	○	6 - 1	2	0	0	14	1	13	5	1	

Iグループ	対戦相手	ホーム	アウェイ	対戦相手	勝	分	敗	得点	失点	得失	勝点	順位	
SC軽井沢クラブ		○	6 - 3	×	2 - 6	1	1	0	9	9	1	3	2
ポアルース長野ヴェルメロ	×	3 - 6	×	0 - 9	0	2	0	3	15	-12	0	3	
SPRIT有信井	○	6 - 2	○	9 - 0	2	0	0	15	2	13	5	1	

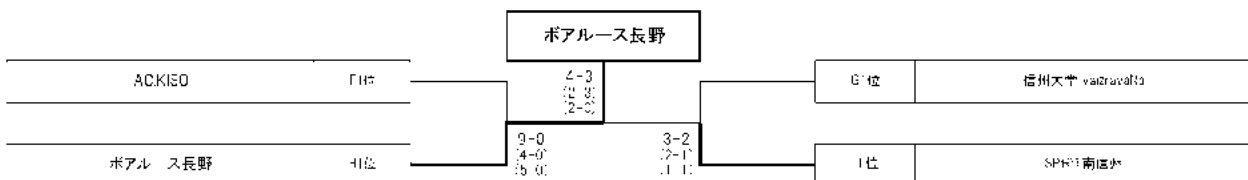

8. 第23回全日本ユース(U-15)フットサル大会長野県大会

2017年11月12日(日)～10日(日) ホワイトリング池

1次ラウンド

Aブロック			御代田	上松A	AZUL	勝	負	分	得	失	得失	勝点	順位
御代田中学校				× 1 - 14	× 0 - 14	0	2	0	1	28	-27	0	3
上松中学校サッカー部 A	○ 14 - 1		0 - 5		× 3 - 4	1	0	0	17	5	12	3	2
FC AZUL	○ 14 - 0	○ 4 - 3				2	0	0	18	2	15	6	1
	7 - 0	3 - 1											
Bブロック			AMBICION B	南木野	堀江FC	勝	負	分	得	失	得失	勝点	順位
AMBICION松本 B				○ 6 - 1	○ 8 - 6	2	0	0	14	7	7	6	1
専木曾ジュニアユース FC	× 1 - 6			2 - 0	× 1 - 13	0	2	0	2	21	-19	0	3
福花FCジュニアユース ヴィニント	× 6 - 8	○ 15 - 1				1	1	0	21	9	12	3	2
	2 - 3	8 - 0											
Cブロック			中野 U15	アン・ローブ	茅野北部	勝	負	分	得	失	得失	勝点	順位
中野エスベランサ U-15				× 3 - 8	× 3 - 4	0	2	0	8	12	-6	0	3
アンテロ・ロ・塩尻 ジュニアユース	○ 8 - 3			1 - 6	1 - 0	2	0	0	13	6	7	6	1
茅野北部FC	○ 4 - 3	× 3 - 5				1	1	0	7	8	1	3	2
	0 - 1	2 - 2											
Dブロック			アググアンデ	上松 B	FIGARF	勝	負	分	得	失	得失	勝点	順位
アググアンデFC				○ 4 - 3	× 4 - 6	1	1	0	8	9	-1	3	2
上松中学校サッカー部B	× 3 - 4			3 - 1	2 - 2	0	2	0	5	12	-7	0	3
FC LIGARE 二田	○ 6 - 1	○ 8 - 2				2	0	0	14	6	8	6	1
	2 - 2	3 - 0											
Eブロック			中野 JY	AMBICION A	アルマレ B	勝	負	分	得	失	得失	勝点	順位
中野エスベランサ JY				× 2 - 5	○ 8 - 3	1	1	0	10	8	2	3	2
AMBICION松本 A	○ 5 - 2			1 - 1	5 - 2	2	0	0	18	2	16	6	1
FC 塩尻アルマーレB	× 3 - 8	× 0 - 13				0	2	0	3	21	-18	0	3
	2 - 5	0 - 4											
Fブロック			筑北SC	源流	須坂	勝	負	分	得	失	得失	勝点	順位
筑北SC				○ 4 - 1	× 0 - 22	1	1	0	4	23	-19	3	2
源流フットサルクラブ ジュニアユース	× 1 - 4			3 - 1	0 - 8	0	2	0	1	23	-22	0	3
JFC須坂ヴェンセール	○ 22 - 0	○ 19 - 0				2	0	0	41	0	41	6	1
	8 - 0	9 - 0											
Gブロック			ホートン	人桑	アラージュニア	勝	負	分	得	失	得失	勝点	順位
ホートンフットボールクラブ				○ 12 - 2	○ 15 - 2	2	0	0	27	4	23	6	1
大桑中学校サッカー部	× 2 - 12			6 - 0	9 - 1	1	1	0	4	13	-9	3	2
アラージュニアユース	× 2 - 15	× 1 - 2				0	2	0	3	17	-14	0	3
	1 - 9	1 - 2											
Hブロック			アルマーレ A	AMBICION C	丸子	勝	負	分	得	失	得失	勝点	順位
FC 塩尻アルマーレA				○ 8 - 5	○ 9 - 0	2	0	0	17	5	12	6	1
AMBICION松本 C	× 5 - 8			2 - 2	5 - 0	1	1	0	11	10	1	3	2
上田市立丸子中学校	× 0 - 9	× 2 - 6				0	2	0	2	15	-13	0	3
	0 - 5	1 - 2											

8. 第23回全日本ユース(U-15)フットサル大会長野県大会

決勝R対戦表

競技時間 15-5-15 準決勝まではランニングタイム 決勝はプレイングタイム



## 14. グラスルーツ委員会

### 1. 広報普及事業

#### (1) 保育園・幼稚園等巡回指導

各郡市協会、クラブ等の協力により、保育園・幼稚園・小学校・養護学校への巡回指導を実施。

延べ実施969回(巡回箇所341箇所)、延べ参加37,262人(男19,197人 女18,065人)と多くの子供たちとサッカーをすることができた。(前年比 実施+41回・巡回箇所+57回・参加人数+3,736人)

##### ① 保育園・幼稚園 巡回指導

	延べ回数	園数	参加者		
			男	女	計
長野市FA	22	3	529	541	1070
塩尻市FA	31	7	649	530	1179
佐久市FA	2	1	30	30	60
松本市FA	88	39	1943	1806	3749
上田市FA	98	13	3300	3342	6642
須坂市FA	82	13	1528	1533	3061
箕輪町FA	70	7	1048	763	1811
辰野町FA	33	7	349	319	668
松本山雅FC	100	91	1758	1696	3454
FCセダック	62	14	947	978	1925
AC長野パルセイロ	65	65	1450	1347	2797
白馬アラグランド	10	3	129	38	167
アルティスタ東御	108	27	1413	1332	2745
長野アンビシャス	22	2	516	518	1034
筑北スポーツクラブ	13	1	455	416	871
大町タフィタ	15	7	310	290	600
合計	853	315	17438	16558	33996

##### ② 小学校巡回指導

	延べ回数	校数	参加者		
			男	女	計
AC長野パルセイロ	23	23	748	685	1433
筑北スポーツクラブ	92	2	996	812	1808
合計	115	25	1744	1497	3241

③ 養護学校巡回指導

	延べ回数	園数	参加者		
			男	女	計
AC 長野パルセイロ	1	1	15	10	25
合計	1	1	15	10	25

(2) JFAフェスティバルの開催

巡回指導同様に、各都市協会、地域チーム及び団体連携を図り、各地区でキッズフェスティバルを開催しサッカーを通してスポーツ好きな子どもの育成、普及につとめた。

また、2017年度は、70周年記念事業の一環として、県下4地区にてFIFAグラスルーツフェス形式によるグラスルーツフェスティバルを開催した。

	実施団体	開催日		会場	参加人数	備考
		年	月 日			
1	長野市FA	2017年	4月 22日(土)	千曲川リバーフロント	61	
2	塩尻市FA	2017年	5月 14日(日)	塩尻市中央スポーツ公園	30	
3	長野市FA	2017年	5月 27日(土)	千曲川リバーフロント	87	
4	佐久市FA	2017年	6月 24日(土)	佐久市総合運動公園	30	
5	FCセダック	2017年	6月 25日(日)	松本市かりがねサッカー場	90	
6	長野県FA	2017年	8月 6日(日)	松本平広域公園芝生グラウンド	101	70周年記念事業 FIFA グラスルーツ形式
7	FCセダック	2017年	9月 10日(日)	松本市かりがねサッカー場	63	
8	飯田市FA	2017年	9月 10日(日)	飯田市女子短期大学	90	
9	長野県FA	2017年	9月 24日(日)	千曲市サッカー場	54	70周年記念事業 FIFA グラスルーツ形式
10	長野県FA	2017年	10月 1日(日)	佐久陸上競技場	86	70周年記念事業 FIFA グラスルーツ形式
11	長野県FA	2017年	11月 19日(日)	飯田市女子短期大学	96	70周年記念事業 FIFA グラスルーツ形式
12	塩尻市FA	2017年	12月 16日(土)	塩尻市立体育館	38	
13	塩尻市FA	2017年	12月 17日(日)	塩尻市立体育館	94	
14	FCシュロス	2018年	1月 14日(日)	やまびこドーム	112	FIFA グラスルーツ形式にて開催
15	佐久市FA	2018年	2月 3日(土)	佐久市総合体育館	36	
16	FCセダック	2017年	3月 4日(日)	やまびこドーム	60	
合計参加者					1128	観客・スタッフ除く

### (3) NFAグラスルーツデイ

知的障がい者をはじめ、女性など誰でもサッカーを楽しめる環境をつくり提供。

2016年11月より開始して2年目を迎え、毎月第3土曜日に開催。全11回開催。障がいのある方は毎回、10～15名の参加があり、昨年よりも増えてきた。また、8月5・6日には静岡県御殿場にて毎年開催されている全日本知的障がい者サッカー交流大会に長野県として初めて参加することができた。

#### 全日本知的障がい者サッカー交流大会

8/5(土)・6(日) 会場 静岡県御殿場市 時之栖うさぎ島グラウンド

8/5 ① 長野 0対2 伊豆田方

② 長野 0対2 横浜FマリノスE

③ 長野 0対2 豊田B

8/6 ① 長野 0対2 横浜FマリノスC

② 長野 1対0 佐織B

## 2. 育成強化事業

### (1) キッズエリートU9 サンダープロジェクト (技術委員会協働事業)

2017年5月より、毎月第3土曜日を原則に開催。楽しみながらも「質」の向上を第一に考え、U10以降のトレセンなどにもつながる活動として全11回実施。今年度は27名参加(過去の実績としてサンダープロジェクト参加者の約4割が地区トレセン以上に参加)

## 3. 指導者養成事業

### (1) 公認キッズリーダー養成講習会(技術委員会協働事業)

#### ① 女子レガシープログラム コース

期日・場所 2017年10月7・9・22日

講義:10/7・9 大町市総合体育館

実技:10/22 長野オリンピックスタジアム

講師 篠原裕一・富松清次・種山勝也

受講者数 54名

合格者数53名

#### ② 飯田コース

期日・場所 2017年11月18日(土)

飯田女子短期大学

講師 種山勝也・篠原裕一

受講者数 2名

合格者数2名

#### ③ 中信C級併設コース

期日・場所 2017年12月23日(土)

松本市深志高校

講師 篠原裕一

受講者数 27名

合格者数27名

④ 南信C級併設コース

期日・場所 2018年1月14日(土) 飯田女子短大  
講師 篠原裕一  
受講者数 19名 合格者数19名

⑤ 東北信C級併設コース

期日・場所 2018年1月20日(土) 上田市  
講師 青木篤  
受講者数 20名 合格者数20名

⑥ 長野コース

期日・場所 2018年3月31日(土) 長野市 長野日大高校  
講師 黒鳥和哉・池田典彦  
受講者数 29名 合格者数29名

※ 1/14 筑北村にて開催予定だったが募集定員未達のため中止

## 15. 事務局

### 1. 広報普及事業

#### (1) 郡市協会との連携

##### ① 郡市協会意見交換会の開催

- a 日時:10月28日(土)
- b 会場:アルウィン会議室
- c 内容:会計処理の説明、地区担当理事の再編について、施設整備について(茅野市協会、飯田協会と継続して検討中)

#### (2) 関係委員会等と連携し、各種フェスティバル、巡回サッカー等を通じてサッカーファミリーの拡大を図った。

#### (3) ホームページの利用促進

委託業者と連携し、試合結果や各種事業の案内等の掲載を充実させた。

#### (4) 70周年記念事業の開催

##### ① FIFA U20 ワールドカップ韓国2017 視察研修

- a 日時:5月20日(土)~23日(火)
- b 会場:韓国(全州、水原、仁川)
- c 参加人数:派遣人数 10名 県協会役員1名 計11名

##### ② 創立70周年記念試合【長野県サッカー協会 創立70周年記念試合】

- a 日時:8月6日(日) 17:00キックオフ
- b 会場:松本平広域公園総合球技場「アルウィン」
- c 対戦:「松本山雅FC VS AC長野パルセイロ」
- d 入場者数:6,646人

##### ③ 創立70周年記念グラスルーツフェスティバル

- a 日時:8月6日(日) アルウィン芝生グラウンド
- 9月24日(日) 千曲市サッカー場
- 10月1日(日) 佐久総合運動公園陸上競技場
- 11月19日(日) 飯田女子短大

##### ④ 創立70周年記念 第1回信毎杯U-14国際ユーストーナメント大会

- a 日時:8月26日(土)、27日(日)
- b 会場:松本市かりがねサッカー場、あがた運動公園多目的広場
- c 参加チーム:県内4地区U-14トレセン、Jアカデミー(松本山雅FC U-14 AC長野パルセイロ U-14)、リアルソルトレーク U-14(米国 ユタ州)、ゲイランインターナショナルFC U-14(シンガポール)

##### ⑤ 創立70周年記念フォーラム

- a 日時:10月9日(月・祝)
- b 会場:ホテルブエナビスタ



c 内容:トークショー「長野県サッカーの過去・現在・未来」

長野県サッカーに著しい発展のあったこの20年をふりかえり、今後の望ましいあり方を展望する。

d 出演者:元川 悦子 氏(サッカージャーナリスト)

下條 佳明 氏(名古屋グランパス GM)

柴田 峯 氏(プリオベッカ浦安 監督)

丸山 朗 氏(AC長野パルセイロ 育成普及本部長)

平林 正光 氏(長野県サッカー協会 会長)

e 来場者数:約160人

#### ⑥ 創立70周年記念講演会

a 日時:12月9日(土)

b 会場:ホテルブエナビスタ

c 演題:「夢があるから強くなる ～常に世界をめざして～」

d 出演者:田嶋 幸三 氏 (公益財団法人 日本サッカー協会 会長)

e 来場者数:約360人

#### ⑦ 創立70周年記念式典・祝賀会

a 日時:2017年12月9日(土)

b 会場:ホテルブエナビスタ

e 来場者数:約140人

(5) 協会事業および創立70周年記念事業を対象としたマーケティング活動推進の一環として、企業への営業活動を行った。

## 2. その他事業

### (1) 第97回天皇杯全日本サッカー選手権大会の開催

#### ① 1回戦【マッチナンバー5】

a 日程: 4月22日(土) 13:00キックオフ

b 会場: 長野Uスタジアム

c 対戦カード: AC長野パルセイロ 1-0 鈴鹿アンリミテッドFC(三重県代表)

d 観客数: 1,848名

#### ② 2回戦【マッチナンバー56】

a 日程: 6月21日(水) 19:03キックオフ

b 会場: 松本平広域公園総合球技場「アルウィン」

c 対戦カード: 松本山雅FC 4-0 MD長崎(長崎県代表)

d 観客数: 3,368名

#### ③ 3回戦【マッチナンバー60】

a 日程: 7月12日(水) 19:00キックオフ

b 会場: 長野Uスタジアム

- c 対戦カード: AC長野パルセイロ 1-0 ファジアーノ岡山
- d 観客数: 2,408名

④ 3回戦【マッチナンバー72】

- a 日程: 7月12日(水) 19:03キックオフ
- b 会場: 松本平広域公園総合球技場「アルウィン」
- c 対戦カード: サガン鳥栖 1-2 松本山雅FC
- d 観客数: 5,037名

⑤ 4回戦【マッチナンバー73】

- a 日程: 9月20日(水) 19:03キックオフ
- b 会場: 松本平広域公園総合球技場「アルウィン」
- c 対戦カード: 松本山雅FC 0-2 ヴィッセル神戸
- d 観客数: 6,721名

⑥ 4回戦【マッチナンバー73】

- a 日程: 9月20日(水) 19:03キックオフ
- b 会場: 長野Uスタジアム
- c 対戦カード: AC長野パルセイロ 1-0 ジュビロ磐田
- d 観客数: 6,276名

(2) MS&ADカップ2017の開催

- a 日程: 10月22日(日) 16:30キックオフ
- b 会場: 長野Uスタジアム
- c 対戦カード: なでしこジャパン 2-0 スイス女子代表
- d 観客数: 6,261名

(3) 第39回皇后杯全日本女子サッカー選手権大会2回戦の開催

① 【マッチナンバー17】

- a 日程: 11月3日(金) 14:00キックオフ
- b 会場: 佐久総合運動公園陸上競技場
- c 対戦カード: 日テレ・ベレーザ 6-0 JFAアカデミー福島
- d 観客数: 272名

② 【マッチナンバー21】

- a 日程: 11月3日(金) 11:00キックオフ
- b 会場: 佐久総合運動公園陸上競技場
- c 対戦カード: 浦和レッズレディース 8-0 日体大FIELDS横浜サテライトB
- d 観客数: 370名

③ 【マッチナンバー25】

- a 日程: 11月4日(土) 14:00キックオフ

- b 会場：佐久総合運動公園陸上競技場
- c 対戦カード：AC長野パルセイロ・レディース 3-2 バニーズ京都SC
- d 観客数：551名

④【マッチナンバー30】

- a 日程：11月4日(土) 11:00キックオフ
- b 会場：佐久総合運動公園陸上競技場
- c 対戦カード：ちふれASエルフィン埼玉 1-0 愛知東邦大学
- d 観客数：265名

(4) サッカーファミリータウンミーティングの開催

- a 日時：1月14日(日)
- b 会場：アルピコプラザホテル
- c テーマ：「日本サッカーのより一層の発展に向けて」
- d 来場者数：約70人